

Universal-Heizungsregler IT 5711 OGZ

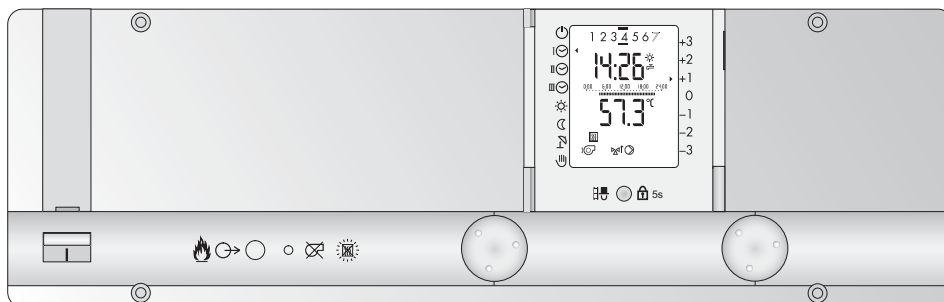

Fachmannanleitung

Inhaltsverzeichnis

1	Montagehinweise	5
1.1	Hinweise zur Installation	5
1.2	Montage, Prüfung vor Inbetriebnahme	5
1.3	Inbetriebnahme	6
1.4	Steckeranordnung Niederspannungsseite	7
1.5	Steckeranordnung Fühlerseite	9
1.6	Abmessungen und Montagehinweise	10
	1.6.1 Massbild	10
	1.6.2 Stecker: Niederspannungsseite	11
	1.6.3 Stecker Fühlerseite	11
	1.6.4 Bezeichnung der Anschlusskabel	11
	1.6.5 Wandmontage	11
	1.6.6 Zusatzplatine ZSP 101	11
2	Fachmannhinweise zur Bedienoberfläche	12
2.1	Displaytest	12
2.2	Struktur der Einstellebenen	13
3	Einstellebenen	14
3.1	Einstellebene 1 und 2	14
3.2	Serviceebene	14
	3.2.1 Betriebsdaten	14
	3.2.2 Ausgangsfunktionen ein- und ausschalten	14
3.3	Änderungen in der Einstellebene E3	16
	3.3.1 Beispiel: Einsteller 3 - 0, "Raumfrostschutz-Temperatur"	16
3.4	Änderungen in codierten Einstellebenen 4 bis 19	17
	3.4.1 Beispiel: Einsteller 4-0, "Fühlerkonfiguration speichern"	17
4	Allgemeine Funktionen- und Einstellungen	19
4.1	Einstellebene 3: "Heizkreise/Warmwasser"	19
	4.1.1 Heizkurve/Fusspunkttemperatur	19
	4.1.2 Anhaltswerte für die Einstellung der Heizkurve	20
	4.1.3 Heizkurve anpassen	22
	4.1.4 Raumtemperatur-Kompensation	23
4.2	Übersicht: Einstellebene 4, Anlagenkonfiguration	24
4.3	Einstellebene 5, Warmwasserbereitung	24
	4.3.1 Grundfunktion Warmwasserbereitung	24
4.4	Einstellebene 6, Wärmemanagement	26
	4.4.1 Grundfunktion Wärmemanagement	26

4.5	Einstellebene 7, Heizkreisfunktion	27
	4.5.1 Grundfunktion Heizkreise	27
	4.5.2 Heizgrenzen.	28
4.6	Einstellebene 8, Solarfunktion	30
	4.6.1 Grundfunktion Solar.	30
4.7	Einstellebene 9 bis 11, Wärmeerzeugermanagement	31
	4.7.1 Grundfunktion Wärmeerzeugermanagement	31
4.8	Einstellebene 12-19, Kaskadenmanagement.	32
	4.8.1 Grundfunktion Kaskadenmanagement	32
5	Übersicht Einstelldaten	33
5.1	Einstellebene 3.	33
5.2	Einstellebene 4 - Anlagenkonfiguration	35
5.3	Einstellebene 5 - Warmwasserbereitung	37
5.4	Einstellebene 6 - Wärmemanagement	38
5.5	Einstellebene 7 - Heizkreise	39
5.6	Einstellebene 8 - Solar- und Pufferfunktionen	40
5.7	Einstellebene 11 - Wärmeerzeuger	41
5.8	Einstellebene 12 - WEZ 1 Kaskadenmanagement.	42
5.9	Einstellebene 13 - WEZ 2 Kaskadenmanagement.	44
5.10	Einstellebene 19 - WEZ 8 Kaskadenmanagement.	45
6	Hilfe zur Inbetriebnahme und Fehlerbehebung	46
6.1	Prüfung des Reglers.	46
6.2	Werkseinstellungen / RESET	46
	6.2.1 Betriebsdaten löschen	46
	6.2.2 Entriegeln bei Fehlermeldungen (TEM-Feuerungsautomat)	46
	6.2.3 Werkseinstellungen zurückladen.	46
6.3	Funktionen der Heizungsumwälzpumpen.	48
6.4	Fernsteller FS 5601 und Fernbedienung FB 5811	49
	6.4.1 Fernsteller FS 5601/Fernbedienung FB 5811 anschliessen	49
	6.4.2 Inbetriebnahme eines Fernstellers FS 5601 oder einer Fernbedienung FB 5811	49
	6.4.3 Betrieb mit Fernsteller FS 5601 und Fernbedienung FB 5811	50
7	Technische Daten	51
7.1	Allgemein	51
7.2	Widerstand/Temperatur-Tabelle.	52
8	Hydraulikvarianten	53
8.1	Variante 1: MFA = Uw2 IT 5711 MX	53
8.2	Variante 2: MFA = L IT 5711 MX.	53

9	Erklärung der Abkürzungen	54
10	INDEX.....	56

1 Montagehinweise

1.1 Hinweise zur Installation

Die Elektroinstallation und die Absicherung darf nur von autorisiertem Fachpersonal und nach den örtlichen Vorschriften durchgeführt werden. Um die Funktionen aufrecht zu erhalten, muss die Heizungsregelung dauernd mit Strom versorgt sein. Es dürfen nur die Not- oder Hauptschalter vorgeschaltet sein.



Warnung: Vor Beginn der Elektroinstallation müssen alle stromführenden Leitungen spannungsfrei geschaltet werden. Das Gleiche gilt für das Aufsetzen oder das Abnehmen der Stecker. Vermeiden Sie die direkte Berührung der unisolierten Drähte und Anschlüsse.

Verbindungen von Fühlern, Fernsteller, Fernbedienungen, Datenbus etc. zum Regler sind räumlich getrennt von den Niederspannungsleitungen zu verlegen.

Es wird empfohlen, die Spulen von induktiven Lasten wie z.B. Schaltschütze, Relais, Mischerantriebe etc. über RC-Glieder zu entstören (Empfehlung, $0.047 \mu\text{F}/100 \Omega$, 250 VAC)



Nicht benötigte Fühler, Signalein- und -ausgänge dürfen nicht angeschlossen werden. Bei der entsprechenden Abfrage der Fühler werden weder die Symbole noch Temperaturen angezeigt. Nicht genutzte Heizkreise müssen gemäß Einsteller, 7-0 ausgeschaltet werden.



Die Positionsnummern der bezeichneten Stecker sind auf der Regler-Rückseite aufgedruckt.

1.2 Montage, Prüfung vor Inbetriebnahme

1. Alle elektrischen Stecker verdrahten und an der Reglerückseite aufstecken.
2. Den Regler in das dafür vorgesehenen Gehäuse einbauen.

Vor der Inbetriebnahme ist nochmals zu überprüfen, ob alle Komponenten ordnungsgemäss angeschlossen sind.

Ist die Anlage einwandfrei installiert, dann prüfen Sie zum Abschluss:

- Sicherungen der Elektroinstallation
- alle erforderlichen Steckverbindungen vorhanden
- Schalter eingeschaltet
- alle notwendigen Fühler angeschlossen
- alle Ausgangsfunktionen (Relaistest) wirksam

1.3 Inbetriebnahme

Nachdem die Regelung über den Hauptschalter eingeschaltet wird, erfolgt der Displaytest, siehe 2.1, Seite 12. Danach können die Einstellungen vorgenommen werden! Falls die im Displaytest gezeigten Darstellungen nicht erscheinen, beachten Sie 6.1, Seite 46.

Während der Inbetriebnahme prüfen Sie:

- ist der Wärmeerzeuger eingeschaltet?
- ist das Automatikprogramm richtig programmiert?
- sind die einzustellenden Temperaturen richtig gewählt?
- ist ein Heizbetrieb nach der aktuellen Aussentemperatur sinnvoll?
- sind Uhrzeit und Datum korrekt?

Hinweis: Die Sommer-/Winterzeit-Umschaltung erfolgt automatisch. Falls Datum und Uhrzeit nicht stimmen, müssen sie angepasst werden, siehe Endverwenderanleitung, Dok. Nr. 108989

Zur weiteren Inbetriebnahme führen Sie je nach Anlage folgende Schritte durch:

- interner Funktionstest, siehe 6.1, Seite 46
- Temperaturfühler prüfen, siehe 7.2, Seite 52
- Sind alle benötigten Fühler korrekt angeschlossen, ist die Fühlerkonfiguration zu speichern (Einsteller 4-0)
- Ausgangsfunktionen durch ein-/ausschalten überprüfen, siehe 3.2.2, Seite 14

1.4 Steckeranordnung Niederspannungsseite

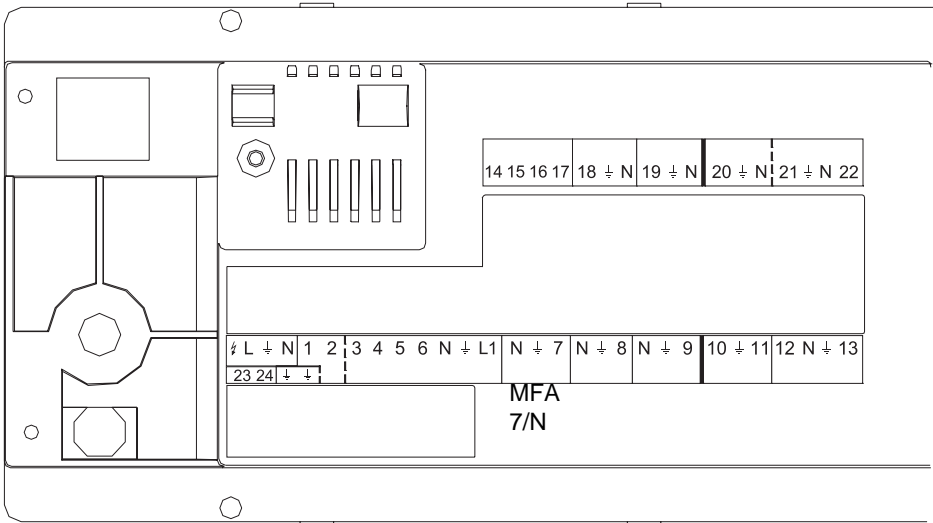

Stecker-nummer	Bez.	Display	Beschreibung	Maxi	Mini
L N	Netz		Netzanschluss 230 VAC	X	X
1* 2	SK	Erl	Sicherheitskette Wärmeerzeuger, potentialfrei	X	X
3 4 5 6 L1	B1		Wärmeerzeuger I / Stufe 1	A1	A1
		Erl	3 = Betriebsmeldung Stufe 1		
			4 = Störmeldung Brenner		
			5 - 6 = Relais Wärmeerzeuger Stufe 1 L1 = Phase über STB		
7 (MFA)	L		Ausgang Phase Warmwasserfunktion	A2	-
	Uw2		Ausgang Phase Pumpe Wärmeerzeuger II, ROT	A2	-
8	Uw1		Ausgang Phase Pumpe Wärmeerzeuger I, GRÜN	A3	-
9	U1		Ausgang Phase Heizkreispumpe Heizkreis I, GRÜN	A4	-
10* 11	STB1		Sicherheitstemperaturbegrenzer Heizkreispumpe Heizkreis I, GRÜN	X	X

Bedienungsanleitung

IT 5711 OGZ

Stecker- nummer	Bez.	Display	Beschreibung	Maxi	Mini
12 13	M1		Ausgang Mischer Heizkreis I, GRÜN 12 = Mischer ZU 13 = Mischer AUF	A5 A6	- -
14 15 16 17		 	Wärmeerzeuger Stufe 1 / Modulation 3 Punkt 14 = Betriebsmeldung Stufe 2 16 - 15 = Wärmeerzeuger Modulation AUF 16 - 17 = Wärmeerzeuger Modulation ZU 16 - 15 = Wärmeerzeuger I Stufe 2, GRÜN 16 - 15 = Wärmeerzeuger II Stufe 1, ROT	X A12 A13 A12 A12	X A12 A13 A12 -
18	C		Ausgang Phase Zirkulationspumpe	A11	-
19	S		Ausgang Phase Solarpumpe	A10	-
20	U2		Ausgang Phase Heizkreispumpe Heizkreis II, ROT	A9	-
20	Uw		Ausgang Phase Umwälzpumpe Wärmeerzeuger	-	A9
21 22	M2		Ausgang Mischer Heizkreis I ROT 21 = Mischer ZU 22 = Mischer AUF	A7 A8	- -
21 22	M2		Ausgang Mischer Rücklaufhochhaltung 21 = Mischer ZU 22 = Mischer AUF	- -	A7 A8
23* 24*	Not		Heizungsnotschalter, potenzialfrei	X	X
	PE		Zusaterzde	X	X

* Werkseitig Stecker mit Drahtbrücke versehen

1.5 Steckeranordnung Fühlerseite

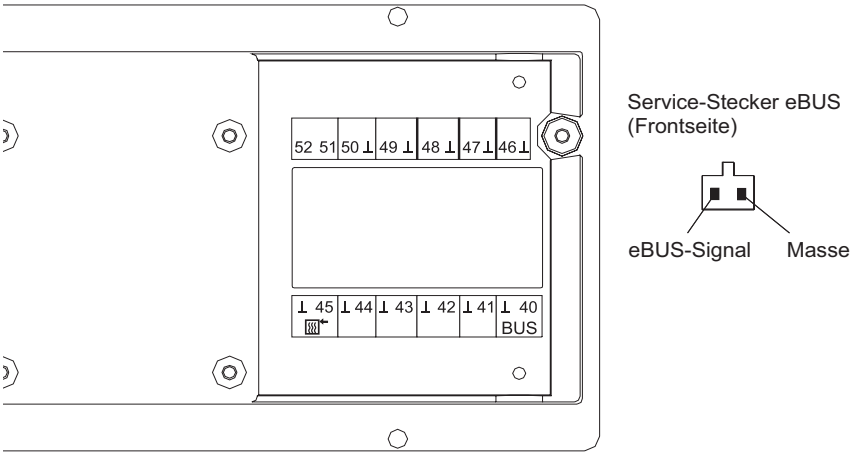

Stecker- nummer	Bez.	Display	Beschreibung	Mini	Maxi
40	eBUS		eBUS	X	X
41	TKV1		Wärmeerzeuger I Fühler, GRÜN	X	X
42	TB		Warmwasserfühler		X
43	TA		Aussenfühler		X
44	TV1		Vorlauffühler Heizkreis I, GRÜN		X
45	SW		Sollwerteingang analog, 0-10V (0-100°C)	X	X
46	TKO		Kollektorfühler bei Solaranwendung		X
46	TBU		Speicher UNTEN bei Solaranwendung über eBUS		X
47	TPM		Pufferfühler MITTE je nach Solaranwendung		X
48	TBU		Speicher UNTEN bei Solaranwendung		X
48	TPU		Pufferfühler UNTEN bei Solaranwendung		X
49	TPO		Pufferfühler OBEN		X
49	TKx		Gemeinsamer Vorlauffühler		X
50	TKR1		Rücklauffühler I, GRÜN	X	X
51	TKV2		Wärmeerzeuger II Fühler, ROT		X
52	TV2		Vorlauffühler Heizkreis II, ROT		X
⊥	M		Masse	X	X

1.6 Abmessungen und Montagehinweise



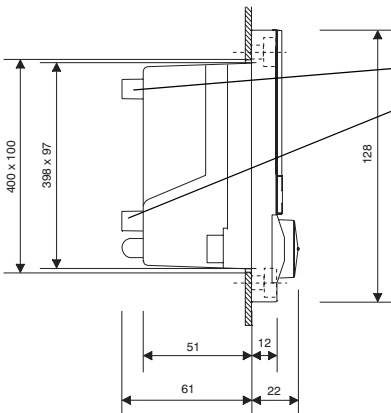
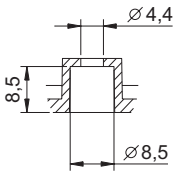
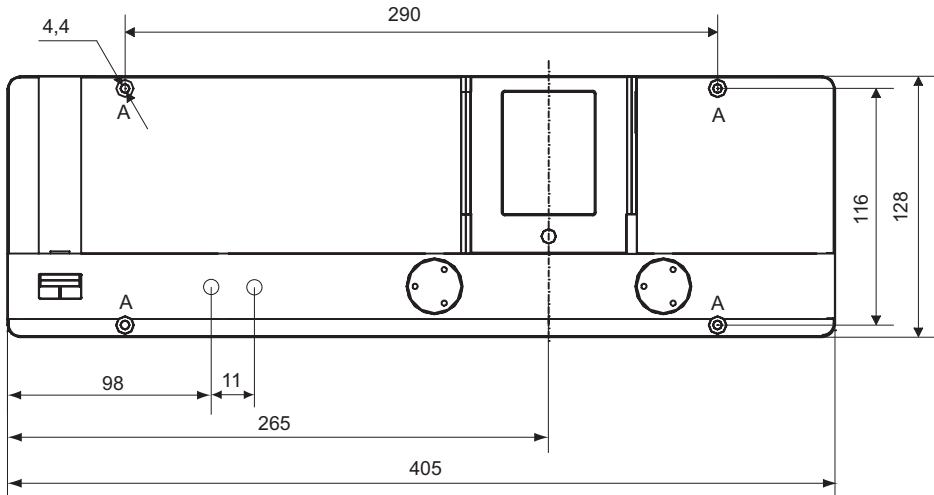







1.6.1 Massbild



Montagemöglichkeit für Zusatzplatte ZSP 101 (s. Abschnitt. 1.6.6, Seite 10)



Montage- und Einbauausschnitt
400 x 100 mm

1.6.2 Stecker: Niederspannungsseite

Klemmen	Polzahl	Bestell-Nr.**
L -  - N	3-polig	3611 03 K03P271
1 - 2*	2-polig	3611 02 K01
3 - L1	7-polig	3611 07 K01
7 -  - N bis 9 -  - N 18 -  - N bis 20 -  - N	3-polig	3611 03 K05P273
10 -  - 11*	3-polig	3611 03 K01
12 -  - N - 13 21 -  - N - 22	4-polig	3611 04 K05P272 3611 04 K05P272
14 bis 17	4-polig	3611 04 K03
23 - 24*	2 polig	3611 02 K02
 - 	2-polig	3611 02 K04

* werkseitig bestückt

1.6.3 Stecker Fühlerseite

Klemmen	Polzahl	Bestell- Nr.**
40 - 	2-polig	3611 02 K07
41 -  bis 50 -  51 - 52	2-polig	3611 02 K05

** Alle Stecker: Lieferant Firma Lumberg

1.6.4 Bezeichnung der Anschlusskabel

Zur Kennzeichnung der Anschlusskabel sind im Lieferumfang Selbstklebestreifen enthalten.

1.6.5 Wandmontage

Wand- Aufbaugehäuse: UG 57XX aus Kunststoff (schwarz) als Zubehör lieferbar.

1.6.6 Zusatzplatine ZSP 101

Für Zusatzfunktionen können Spannungsausgänge von: 0 -10V bzw. 0 - 100°C erzeugt werden.

2 Fachmannhinweise zur Bedienoberfläche

2.1 Displaytest

Beim erstmaligen Einschalten oder nach Betätigen der **RESET-Taste** erscheint sowohl bei geschlossener als auch offener Frontklappe kurzzeitig hintereinander die Softwarenummer, die Softwareversion und dann alle Displaysegmente.

<p>1. Softwarenummer 519294</p> <p>Hinweis: Führende Nullen in der zweiten Zeile werden nicht angezeigt.</p>	
<p>2. Softwareversion 6.3</p>	
<p>3. Displaydarstellung mit allen Segmenten</p>	
<p>Anzeige des aktuellen Betriebszustandes</p>	

2.2 Struktur der Einstellebenen

Die Einstellebenen und Einsteller sind in drei Zugangsstufen unterteilt:

- uncodiert: Ebene 1 bis 3 (Endverwender)
- Code 1: Ebene 4 bis 19 (Fachmann)
- Code 2: Ebene 4 bis 11 (Systemlieferant)

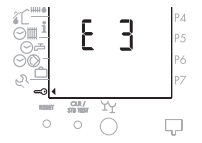
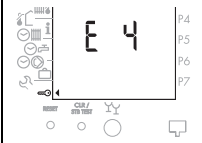
Einstellebene	uncodiert (Endverwender)	codiert (Fachmann = Code 1; Systemlieferant = Code 2)		
				...
Einsteller	3-0 ... 3-9	4-0 ... 4-8		19-0 ... 19-5

Hinweis: Mit der Eingabe des Code 2 können alle Einsteller (Code 1 + 2) gewählt werden. Den Zugangscode erhalten Sie von Ihrem Systemlieferanten.

3 Einstellebenen

3.1 Einstellebene 1 und 2

siehe Bedienungsanleitung für Endverwender, Dok. Nr. 108989.

3.2 Serviceebene

In der Serviceebene werden vom Heizungsfachmann die Grundeinstellungen vorgenommen und Funktionen abgefragt, die über die korrekte Betriebsweise der Anlage Aufschluss geben.

3.2.1 Betriebsdaten

Es können Betriebsdaten abgefragt werden, die auch für die Anlagenbetreiber wichtig sind und Rückschlüsse über die Auslegung und Wirtschaftlichkeit der Heizungsanlage geben, wie z.B. die Brennerlaufzeiten. Sie sind in der Bedienungsanleitung für Endverwender: 108989, näher beschrieben.

3.2.2 Ausgangsfunktionen ein- und ausschalten









Diese Funktion dient dem Heizungsfachmann zur Überprüfung der angesteuerten Anlagenfunktionen. So lässt sich überprüfen, ob alle angeschlossenen Anlagenkomponenten (wie Pumpen, Mischer etc.) über die Relaisausgänge des Reglers richtig angesteuert werden. Dabei wird das jeweilige Ausgangsrelais angewählt und ein- oder ausgeschaltet.

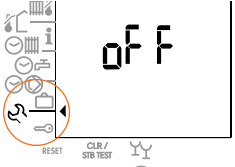

Diese Funktion ist bei Betriebsart Hand  nicht ausführbar.

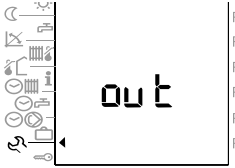

Während die Ausgangsfunktionen ein- und ausgeschaltet werden, sind die jeweiligen Regel- und Überwachungsfunktionen ausser Betrieb. Während dieser Testphase muss deshalb besonders darauf geachtet werden, dass keine kritischen Anlagewerte (wie z.B. Temperaturen) überschritten werden.

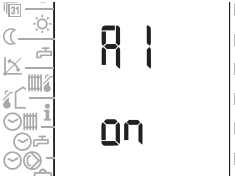





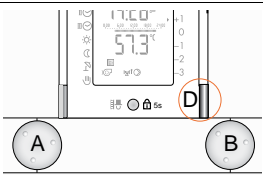

Bedienschritt		Bedienung/Anzeige		Ausschnitt Display
		Links	Rechts	
1	Frontklappe öffnen			
2	Serviceebene anwählen			 <div style="display: flex; flex-direction: column; align-items: flex-end; margin-left: 5px;"> P4 P5 P6 P7 </div>
3	Ausgangsfunktionen aktivieren			 <div style="display: flex; flex-direction: column; align-items: flex-end; margin-left: 5px;"> P2 P3 P4 P5 P6 P7 </div>
4	Ausgangsfunktion anwählen A1 - A13* Beispiel: A1 = Brennerstufe I "off" (AUS)			 <div style="display: flex; flex-direction: column; align-items: flex-end; margin-left: 5px;"> P2 P3 P4 P5 P6 </div>
5	Ausgangsfunktion einschalten Beispiel: A1 = Brenner Stufe I "on" (EIN)			 <div style="display: flex; flex-direction: column; align-items: flex-end; margin-left: 5px;"> P1 P2 P3 P4 P5 P6 </div>
6	Neue Funktion anwählen oder Frontklappe schliessen			

Hinweis: Bezeichnung der Ausgangsfunktionen A1 - A13, siehe "1.4 Steckeranordnung Niederspannungsseite", ab Seite 7.

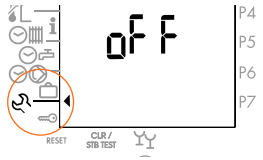
3.3 Änderungen in der Einstellebene E3

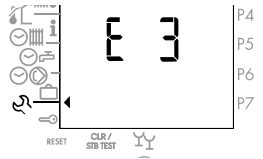
3.3.1 Beispiel: Einsteller 3 - 0, "Raumfrostschutz-Temperatur"

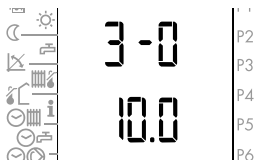
Hinweis: Der Bedienablauf gilt auch für die nachfolgenden Einsteller 3-0 bis 3-9.

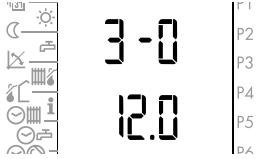
Bedienschritt		Bedienung/Anzeige		Ausschnitt Display
		Links	Rechts	
1	Heizkreis/ Wärmeerzeuger wählen		rot oder grün	
2	Frontklappe öffnen			
3	Serviceebene anwählen			
4	Ebene 3 anwählen			
5	Einsteller 3-0 Raumfrostschutz- Temperatur "abfragen" Beispiel: 10.0 °C			
6	Raumfrostschutz- Temperatur "ändern" Beispiel: 12.0 °C			
7	Neue Funktion anwählen oder Frontklappe schliessen (Einstellung ist gespeichert)			









Hinweis: Übersicht der Einsteller der Einstellebene 3 siehe Seite 19.

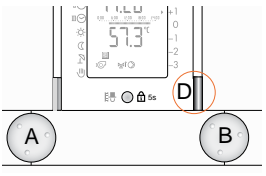

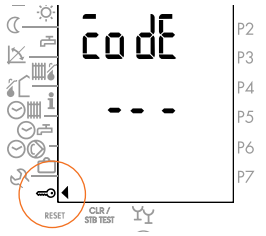

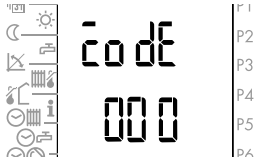
3.4 Änderungen in codierten Einstellebenen 4 bis 19

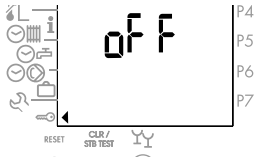
3.4.1 Beispiel: Einsteller 4-0, "Fühlerkonfiguration speichern"

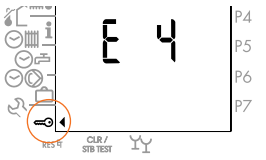
Hinweis: Bedienablauf gilt für alle nachfolgenden Einsteller.

In den Einstellebenen 4, 5, 6, 8, 12 bis 19 entfällt Schritt 1!

Bedienschritt		Bedienung/Anzeige		Ausschnitt Display
		Links	Rechts	
1	Heizkreis/ Wärmereizger wählen		rot oder grün	
2	Frontklappe öffnen			
3	codierte Serviceebene anwählen			
4	Code einstellen Beispiel: 000			
5	Code bestätigen			
6	Einstellebene anwählen Beispiel: E 4			

Bedienschritt		Bedienung/Anzeige		Ausschnitt Display		
		Links	Rechts			
7	Einsteller anwählen Beispiel: 4-0				4-0 off	P1 P2 P3 P4 P5 P6
8	Einsteller ändern Beispiel: on				4-0 on	P1 P2 P3 P4 P5 P6
9	Neue Funktion anwählen oder Frontklappe schliessen (Einstellung ist gespeichert)					

4 Allgemeine Funktionen- und Einstellungen





4.1 Einstellebene 3: "Heizkreise/Warmwasser"

4.1.1 Heizkurve/Fusspunkttemperatur

Die Heizkurven beschreiben die Abhängigkeit der Heizungsvorlauf- von der Aussentemperatur (TV/TA). Je nach Auslegung der Heizkreise haben Heizkurven unterschiedliche "Steilheiten." Neben der Steilheit sind für die richtige Einstellung noch der "Fusspunkt" und die "Klimazone" (regionale minimale Aussentemperatur) massgebend. Mit dem Fusspunkt werden die Heizkurven parallel verschoben und ihre Charakteristik so angepasst, dass bei allen Aussentemperaturen die richtige Raumtemperatur herrscht. Ist z.B. mit der eingestellten Heizkurvensteilheit bei niedrigen Aussentemperaturen die Raumtemperatur korrekt, bei milden Temperaturen aber zu kalt oder zu warm, so lässt sich dies durch Verstellen des Fusspunktes korrigieren.

Die Grundeinstellung der Heizkurve obliegt dem Heizungspersonal. Korrekturen können nach Einweisung durch das Fachpersonal auch von den Anlagenbetreibern durchgeführt werden. Geringe Änderungen der Raumtemperaturen für die Normal- oder Absenkbetriebsphase können auch von den Betreibern in der 1. Bedienebene, bei geschlossener Frontklappe, vorgenommen werden. Zusammenfassend ergeben sich folgende Einstellungen und Zuständigkeiten.

Steilheit und Fusspunkt der Heizkurven

Funktion	Symbol	Grundeinstellung durch
Steilheit		Fachpersonal (ev. anpassen durch Benutzer)
Fusspunkt Vorlauftemperatur		Fachpersonal
Sollwert Normaltemperatur		Benutzer
Sollwert Absenkttemperatur		Benutzer

Heizkurve:

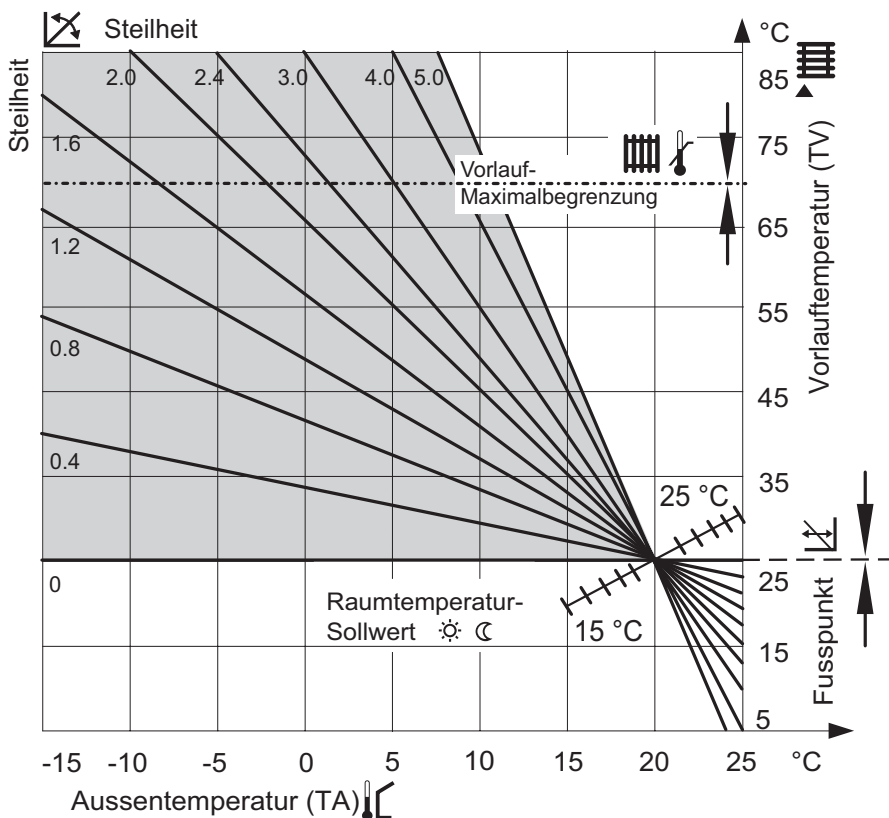

Da sich veränderte Einstellungen wegen der Gebäudeträgheit nur langsam auswirken, sollte pro Tag nur ein Anpassungsschritt vorgenommen werden.

4.1.2 Anhaltswerte für die Einstellung der Heizkurve

Je nach Heizsystem und Klimazone können für die Heizkurve die folgenden Grundeinstellungen vorgenommen werden:

Wärmeverteilungssystem:

Hochtemperatur	90/70	Radiator-Heizung
Mitteltemperatur	70/50	Radiator-Heizung
Niedertemperatur	50/35	Fussboden-Heizung
Tiefsttemperatur	40/30	Fussboden-Heizung

Klimazonen:

Die Klimazone gibt die niedrigste durchschnittliche Aussentemperatur an in der das Gebäude steht.

- 16 °C = A	- 12 °C = C	- 8 °C = E	- 4 °C = G	0 °C = I
- 14 °C = B	- 10 °C = D	- 6 °C = F	- 2 °C = H	+2 °C = K

Heizsystem	Fußpunkt TV in °C bei TA + 20 °C	Heizkurve Steilheit Δ = $\Delta TV / \Delta TA$																															
		0.5	0.6	0.7	0.8	0.9	1.0	1.1	1.2	1.3	1.4	1.5	1.6	1.7	1.8	1.9	2.0	2.1	2.2	2.3	2.4	2.5	2.6	2.7	2.8	2.9	3.0	3.2	3.4				
40/30	22	A	D	H																													
	23	B	E	G																													
	24	C	F	I	K																												
50/35	19				B	E																											
	20			A	D						I																						
	21				C	F	G	H				K																					
	24				C	F																											
	25			A	E						K																						
70/50	26			B	D	G	H	I																									
	25									C	D	E				H							K										
	26								A	B				F	G			I															
	30							A							H		I		K														
90/70	31						B	C	D	E	F	G																					
	30										A	B	C	D	E	F	G	H	I		K												
	35										A	B	C	D	E	F	G	H	I		K												

Beispiel:

Heizsystem = 70/50
 Fußpunkt bei TA 20 °C = 25 °C

Klimazone - 8 °C = E
 Heizkurve Δ : = 1.6

4.1.3 Heizkurve anpassen

Je nachdem, ob die gewünschte Raumtemperatur ständig oder nur bei bestimmten Aussentemperaturen als zu warm oder zu kalt empfunden wird, gibt es verschiedene Korrekturmöglichkeiten.

Anpassung der Raumtemperatur nur bei bestimmten Aussentemperaturen.

Tages- Aussentemperaturen	Raumtemperatur	
	zu kalt	zu warm
+5 bis +15 °C	Steilheit 0,2 verringern Fusspunkt 5 K erhöhen	Steilheit 0,2 erhöhen Fusspunkt 5 K verringern
-20 bis -5 °C	Steilheit 0,2 erhöhen	Steilheit 0,2 verringern

Hinweis: Die Steilheit der Heizkurve wird in der "Einstellebene 2" und der Fusspunkt in der "Einstellebene 3" (geöffneter Frontklappe) eingestellt.

Anpassen der Raumtemperatur für alle Aussentemperaturen

Wird die gewünschte Raumtemperatur (Soll-Temperatur) bei allen Aussentemperaturen als zu kalt oder zu warm empfunden sollte nur der Fusspunkt der Heizkurven korrigiert werden. Hat z.B. der Anlagenbetreiber in der ersten Bedienebene eine Raumtemperaturkorrektur (bei geschlossener Frontklappe) vorgenommen, so ist dies oft ein Hinweis, dass der Fusspunkt korrigiert werden muss.

Raumtemperatur	Fusspunkt (Einsteller 3-1)
zu tief	höher stellen
zu hoch	tiefer stellen

Die Verstellung des Fusspunktes um 5°C bewirkt bei verschiedenen Heizungsanlagen die folgenden Raumtemperaturänderung.

- bei Fussbodenheizung um ca. 2 °C
- bei Radiatorheizung um ca. 1 °C erhöht bzw. abgesenkt.

Hinweis: Nach der Anpassung des Fusspunktes kann die Raumtemperaturanpassung in der 1. Bedienebene (geschlossene Frontklappe) auf "0" zurückgestellt werden, siehe Endverwenderanleitung Dok. Nr.: 108989.

4.1.4 Raumtemperatur-Kompensation

(Verstärkung Raumeinfluss, P-Anteil) (Einsteller 3-7)

Diese Einstellung wirkt nur, beim Anschluss einer Fernbedienung FB 5811 oder eines Fernsteller, FS 5601.

Weicht die mit einer Fernbedienung gemessene Raumtemperatur vom Sollwert ab, (z.B. durch Fremdwärme wie Sonneneinstrahlung), korrigiert der Regler die Vorlauftemperatur. Der eingestellte Wert gibt an, um wie viel K die Vorlauftemperatur pro K Raumtemperatur-Abweichung angehoben oder abgesenkt wird.

- Übertemperatur im Raum = Vorlauf-Absenkung
- Untertemperatur im Raum = Vorlauf-Anhebung

Die Einstellung hat folgende Wirkung:

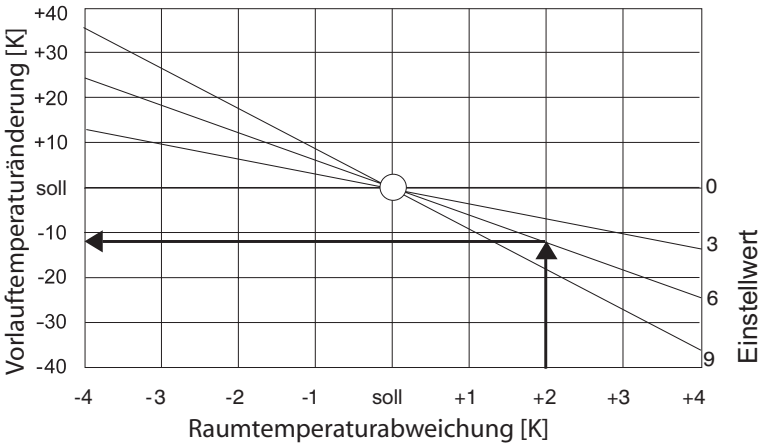

Beispiel:

Raumtemperaturerhöhung = 2K Einstellwert = 6

Absenkung der Vorlauftemperatur = 12K

Einstellempfehlung:

Kompensation	Einstellwert
schwach	1-3
mittel	4-6
stark	7-10
keine	0

4.2 Übersicht: Einstellebene 4, Anlagenkonfiguration





Mit diesen Einstellern werden die Reglereinstellungen vorgenommen, die auf die gesamte Anlage Einfluss haben. Zugangscode mit den entsprechenden Berechtigungen siehe 2.2, Seite 13.

Einsteller	Code	Bezeichnung/Funktion
4-0	1	Fühlerkonfiguration speichern
4-1	1	Mittelwertbildung Aussentemperatur
4-2	2	Funktion Sollwerteingang
4-4	1	eBus-Adresse Verbraucherregler
4-6	1	Multifunktionsausgang
4-7	1	Sequenzwechsel
4-8	2	Kaminfeger/ Handbetrieb- Konfiguration

4.3 Einstellebene 5, Warmwasserbereitung

Mit diesen Einstellern werden die Grundfunktionen für die Warmwasserbereitung eingestellt. Weitere Einsteller hierfür befinden sich in den Ebenen 2, 3 und 8.

4.3.1 Grundfunktion Warmwasserbereitung

Wird die gewählte Warmwassertemperatur  um die eingestellte Schaltdifferenz (Einsteller 5-0) unterschritten und ist die Warmwasserbereitung durch die Zeitprogramme  oder  freigegeben,  wird das Warmwasser nachgeheizt. Der Sollwert für die Warmwassertemperatur kann durch folgende Funktionen bzw. Einsteller beeinflusst werden.

- **Legionellenfunktion**

Der Tag für die Aktivierung der Legionellenschutzfunktion wird mit dem Einsteller 3–9 gewählt. Sinkt dann die Warmwassertemperatur um die eingestellte Schaltdifferenz (Einsteller 5-0) unter die mit dem Einsteller 5-4 gewählte Legionellenschutztemperatur, wird das Warmwasser auf die entsprechende Temperatur nachgeheizt.

- **Energiezwangfunktion**

Einsteller 11–2 auf 1 oder 3

Mit der Energiezwangfunktion werden z.B. überschüssige Energien verteilt oder auch Energien zugeführt um bestimmte Schutzfunktionen aufrecht zu erhalten. Ist die Wärmeerzeuger-Schutzfunktion (z.B. Minimalbegrenzung) mit dem Einsteller 10–2 grösser 0 eingestellt und kein Pufferspeicher vorhanden (Einsteller 8–4 auf 0), wird die Warmwasserbereitung beim Unterschreiten der Wärmeerzeuger-Schutztemperatur (Einsteller 10–4) unterbrochen. (Einsteller 11–2 auf 2 oder 3)

Ist kein Pufferspeicher vorhanden (Einsteller 8–4 auf 0), wird beim Überschreiten der Wärmeerzeuger-Maximaltemperatur (Einsteller 10–0) die Warmwasserbereitung aktiviert, was zu einer Überhöhung der Wassertemperatur führen kann.

- **Solarfunktion**

Wird die Solarnutzung aktiviert (Einsteller 8–3 auf 1 oder 3), oder zur Warmwasserbereitung ein Solarregler PS 5511 eingesetzt, kann auf Grund der solaren Energiezufuhr die Warmwassertemperatur auf den Minimalwert (Einsteller 8–8) abgesenkt werden.

- **Uhrenprogramme**

Grundsätzlich ist die Warmwasserbereitung mit dem Heizprogramm zeitlich gekoppelt (Werkseinstellung). Wird für die Warmwasserbereitung ein von den Heizzeiten unabhängiges Zeitprogramm gewünscht, muss diese Kopplung aufgehoben werden.

Für jeden Heizkreis (Taste D: grün/rot) steht ein eigenes Zeitprogramm zur Verfügung.

- **Frostschutzfunktion**

Wird die minimale Systemtemperatur von 10°C um die eingestellte Schaltdifferenz (Einsteller 5-0) unterschritten, wird das Warmwasser auf diese Temperatur aufgeheizt.

Einsteller	Code	Bezeichnung/Funktion
5-0	2	Schaltdifferenz Warmwasserbereitung
5-1	2	Überhöhung Wärmeerzeugertemperatur gegenüber dem Sollwert der Wassertemperatur.
5-2	1	Warmwasserber. parallel od. vorrangig zum Heizbetrieb
5-3	2	Nachlaufzeit für die Warmwasserbereitung
5-4	2	Legionellenschutztemperatur
5-5	1	Funktionsweise Warmwasserbereitung
5-7	1	Warmwasserbereitung, Ladepumpe/Umschaltventil
5-9	2	Wartezeit Warmwasserstörung

4.4 Einstellebene 6, Wärmemanagement

Mit dem Wärmemanagement werden die Wärmeanforderungen für die gesamte Heizungsanlage mit allen Heizkreisen und/oder Wärmeerzeugern geregelt. Die Einstellungen werden nur einmal am Masterregler (Führungsregler bei Anlagen mit mehreren Heizkreisen und Wärmeerzeugern) vorgenommen.

4.4.1 Grundfunktion Wärmemanagement

Im Wärmemanagement fließen alle Wärmeanforderungen entsprechend den Eingaben für die Ladeleistungen zur Warmwasserbereitung (Einsteller 6-0), und Puffer/Heizkreis (Einsteller 6-1) zusammen. Entsprechend dem Einsteller 5-2 werden die Leistungen addiert oder einzeln angefordert. Stehen mehrere Wärmeerzeuger zur Verfügung, wird über die Einstellungen des PID-Reglers (Einsteller 6-6; 6-7; 6-8) mehr oder weniger Leistung angefordert. In Anlagen mit nicht regelbaren Wärmeerzeugern wie Solar, Holz etc. entscheidet das Wärmemanagement über die zusätzlich erforderliche Leistung. Zur Wärmeversorgung haben die nicht regelbaren Wärmeerzeuger Vorrang.

Bei Anlagen mit nur einem Wärmeerzeuger wird für das Wärmemanagement der Kesselfühler (TKV) herangezogen, mit mehreren Wärmeerzeugern ist es der gemeinsame Anlagen-Vorlauffühler (TKx). Anlagen mit Pufferspeicher der/die Fühler der Pufferspeicher (TPO/TPM).

Einsteller	Code	Bezeichnung/Funktion
6-0	1	Ladeleistung Warmwasser
6-1	1	Ladeleistung Puffer/Heizkreis
6-2	2	Wärmeerzeugerüberhöhung zum Puffer bei Heizbetrieb
6-3	1	Puffer, Offset TPM aus
6-5	2	Wärmeerzeugerüberhöhung zum Puffer bei WW-Betrieb
6-6	2	P-Bereich Wärmemanager (Xp)
6-7	2	Nachstellzeit Wärmemanager (Tn)
6-8	2	Vorhaltezeit Wärmemanager (Tv)

4.5 Einstellebene 7, Heizkreisfunktion



Für die Heizkreise (rot/grün) werden die Grundeinstellungen vorgenommen. Weitere Einsteller befinden sich in den Ebenen 1, 2 und 3.





4.5.1 Grundfunktion Heizkreise

Der Sollwert der Vorlauftemperatur wird nach der eingestellten Heizkurve und der aktuellen Aussentemperatur berechnet.

Es wird die Art der Heizkreisregelung eingestellt. Wird im Einsteller 7-0 der Heizkreis ausgeschaltet, sind die Einsteller der Ebene 7 ausgeblendet.



Einsteller	Code	Art der Heizkreisregelung
7-0	1	Heizkreisregelung z.B. Mischerantrieb
7-1	2	Wärmeerzeugerüberhöhung zu Sollwert Heizkreis
7-2	2	Minimale Vorlauftemperatur
7-3	2	Pumpennachlauf bzw. Mischer "zu"
7-4	2	Proportionalbereich Mischer
7-5	2	Nachstellzeit Raumeinfluss
7-6	2	Frostschutztemperatur
7-7	2	Wartezeit Vorlaufstörung

Für die Betriebsarten "normal heizen"  und "abgesenkt heizen"  kann der gewünschte Raumtemperatur-Sollwert und die Heizgrenze bestimmt werden. Die Raumtemperaturanpassung gilt für beide Betriebsarten. Die Einsteller der Ebenen 1, 2, 3 beeinflussen die Berechnung des Sollwertes der Vorlauftemperatur.

Einsteller	Code	Bezeichnung/Funktion
	-	Raumsollwert Heizbetrieb
	-	Raumsollwert Absenkbetrieb
	-	Steilheit Heizkurve
	-	Vorlaufmaximalbegrenzung
	-	Heizgrenze Heizbetrieb
3-1	-	Fusspunkttemperatur
3-2	-	Heizgrenze Absenkbetrieb
3-7	-	Raumtemperatureinfluss
3-8	-	Heizgrenze gemäss Vorlauftemperatur



4.5.2 Heizgrenzen



Grundsätzlich gibt es 3 Heizgrenzen, die vom Heizprogramm abhängen.

1. Normalbetrieb  (Haus)
2. Absenkbetrieb (Einsteller 3-2) „nur bei Uhrenprogramm I  bis III “
3. Heizgrenze Heizkreisvorlauf (Einsteller 3-8)

1. Heizgrenze: "normaler Heizbetrieb"



Um einen optimalen Komfort zu erreichen, wird die Heizgrenze für den "normalen Heizbetrieb" in Abhängigkeit von dem Raumtemperatursollwert berechnet.

Ausser dem "abgesenkten Heizbetrieb" der Automatikprogramme I  bis III  ist sie in allen Heizprogrammen wirksam. (Im Handbetrieb sind keine Heizgrenzen wirksam).



Im normalen Heizbetrieb wirkt die Heizgrenze  wenn der eingestellte Raumsollwert  ohne Änderung wirksam ist.

Aus den beiden Einstellungen wird die Differenz berechnet. Eine Änderung des Raumsollwertes senkt die Heizgrenze um die neu berechnete Differenz.

Formel:

Heizgrenze Aussentemp. = Raumsoll aktuell – (Raumsoll  – Heizgrenze )
 Der eingestellte bzw. berechnete Wert der Heizgrenze ist der Ausschaltpunkt. Der Einschaltpunkt liegt um die Schaltdifferenz 2K tiefer.

Beispiel:

Raumsollwert normaler Heizbetrieb  20°C
 Heizgrenze normaler Heizbetrieb  18°C
 Daraus ergibt sich die Differenz 2 K

Raumtemperatur Sollwert	wirksame Heizgrenze	
	Heizbetrieb Aus	Heizbetrieb Ein
aktuell		
23°C	21°C	19°C
15°C	13°C	11°C
10°C	8°C	6°C

2. Heizgrenze Absenkbetrieb

Im Uhrenprogramm I bis III ist im Absenkbetrieb die eingestellte Heizgrenze (Einsteller 3-2) als Absolutwert wirksam.

3. Heizgrenze Heizkreisvorlauf

Die Heizgrenze Vorlauf verhindert, dass die Heizkreispumpe läuft, obwohl der Vorlaufsollwert nicht mehr zur Gebäudeerwärmung beitragen kann.

Der Abschaltwert ergibt sich aus den folgenden Grössen:

- Raumtemperatursollwert aktuell
- Vorlaufsolltemperatur berechnet
- Wert in Einsteller 3-8

Ist die Differenz zwischen der Vorlaufsollwert-Temperatur und dem aktuellen Raumsollwert kleiner als der Wert im Einsteller 3-8, wird der Heizbetrieb ausgeschaltet.

Ist die Differenz 2 K grösser als der Wert: 3-8, wird der Heizbetrieb wieder freigegeben.

Beispiel:

Raumtemperatur Sollwert aktuell	Einsteller 3-8	wirksame Heizgrenze TV-Soll	
		Heizbetrieb Aus	Heizbetrieb Ein
23°C	2	25°C	27°C
15°C	2	17°C	19°C
10°C	2	12°C	14°C

4.6 Einstellebene 8, Solarfunktion

4.6.1 Grundfunktion Solar

Ist die Kollektortemperatur höher als die Pufferspeichertemperatur + Überhöhung: "Ein" (Einsteller 8-1), wird die Solarpumpe eingeschaltet. Ist sie kleiner als die Pufferspeichertemperatur + Überhöhung: "Aus" (Einsteller 8-2), wird die Solarpumpe ausgeschaltet. Die Solarladung kann durch folgende Funktionen/ Einsteller beeinflusst werden, Definition der Solarnutzung (Einsteller 8-3) und des Pufferspeichers (Einsteller 8-4). Die Speicher-/Pufferspeicherladung kann über die Maximaltemperatur (Einsteller 8-9) begrenzt werden. Die Begrenzung der Speicher-/Pufferspeicherladung kann auch über die Kollektortemperatur (Einsteller 8-5) sichergestellt werden. Bei hohem solarem Ertrag wird die die konventionelle Nachheizung gesperrt oder verzögert.

Folgende Einsteller wirken direkt auf das Wärmemanagement:

Minimale Pufferspeichertemperatur	(Einsteller 8-0)
Installierte Kollektorleistung	(Einsteller 8-6)
Reduktion Pufferspeicher-Sollwert	(Einsteller 8-7)
Warmwasser-Minimaltemperatur	(Einsteller 8-8)

Einsteller	Code	Bezeichnung/Funktion
8-0	1	Minimale Puffertemperatur
8-1	1	Überhöhung Ein
8-2	1	Überhöhung Aus
8-3	1	Art der Solarnutzung
8-4	1	Art des Pufferspeichers
8-5	1	Kollektorschutz
8-6	1	Installierte Kollektorleistung
8-7	1	Reduktion Puffersollwert bei aktiver Solarladung
8-8	1	Warmwasserminimaltemperatur bei aktiver Solarladung
8-9	1	Warmwasser- und Puffermaximaltemperatur

Energiezwang: Steigt bei gutem Solarertrag die Warmwasser- oder Pufferspeicher-Temperatur über den Wert in Einsteller 8-9, wird die Wärme in die Heizung verteilt.

4.7 Einstellebene 9 bis 11, Wärmerezeugermanagement

In den Ebenen 9, 10, 11 werden die Grundeinstellungen für die Wärmerezeuger (I = grün) und (II = rot) vorgenommen.

4.7.1 Grundfunktion Wärmerezeugermanagement

Fordert das Wärmemanagement Wärme an, wird der Wärmerezeuger ein- bzw. ausgeschaltet. Sind Schutzfunktionen aktiviert, haben diese immer Vorrang. Wird im Einsteller 9-0 der Wärmerezeuger deaktiviert, sind die Einsteller der Ebenen 9 bis 11 ausgeblendet.

Einsteller	Code	Bezeichnung/Funktion	
9-0	2	Wärmerezeuger-Typ	
9-1	2	Wärmerezeuger Adresse	
9-2	2	WEZ Einschaltverzögerung	Sperrzeit Folge WEZ
9-3	2	Minimale Laufzeit WEZ	9-0 = 2 minimale Startzeit
9-4	2	Nachlaufzeit Schutzfunktion	
9-5	2	Minimale Stillstandzeit WEZ	
9-6	2	XP- Modulation/bzw. Schaltdifferenz-Stufe 2	
9-7	2	Vorhaltezeit Modulation	
9-8	2	Zeitverzögerung Modulation / Stufe 2	
10-0	2	Wärmerezeuger Maximaltemperatur	
10-1	2	Wärmerezeuger Abschalttemperaturdifferenz	
10-2	2	Schutzfunktionstyp	
10-3	2	Aktivierung Wärmerezeugerschutz	
10-4	2	Wärmerezeuger Schutztemperatur TKmin	
10-5	2	Einschaltüberhöhung TK zu TKmin	
10-6	2	Schutztemperatur dauernd aktiv	
10-7	2	XP Schutzregelung	
10-8	2	TV Schutzregelung	9-0 = 2 Temp.-Anstieg TKV
10-9	2	Fühlerzuordnung Schutzfunktion	
11-0	2	Wärmerezeugersperre	
11-1	2	Aussentemperatur für Wärmerezeugersperre	
11-2	2	Energiezwang-Funktion	
11-3	2	Leistungszwang zu TKmax	
11-4	1	Betriebsdaten zurückstellen	
11-6	2	minimale Temperaturdifferenz nicht regelbare Wärmerezeuger	
11-7	2	Zieladresse Feuerungsautomat nicht regelbare Wärmerezeug.	
11-8	2	Rücklauffühler Klemmenzuordnung	
11-9	2	WEZ-Vorlauffühler Klemmenzuordnung	

4.8 Einstellebene 12-19, Kaskadenmanagement

In den Ebenen 12 bis 19 werden die Grundeinstellungen der einzelnen Wärmeerzeuger in der Kaskade vorgenommen. Sie erfolgen nur am Masterregler.

4.8.1 Grundfunktion Kaskadenmanagement

Wird vom Wärmemanagement Wärme angefordert, werden die Kaskaden-Wärmeerzeuger Ein- bzw. Ausgeschaltet.

Einsteller	Code	Bezeichnung/Funktion
12-0	1	Wärmeerzeuger 1 – Zieladresse eBus
12-1	1	Wärmeerzeuger 1 – Steuerungsart
12-2	1	Wärmeerzeuger 1 – Maximalleistung
12-3	1	Wärmeerzeuger 1 – minimale Leistung ...% von 12-2
12-4	1	Wärmeerzeuger 1 – folge Wärmeerzeuger ein bei ...% von 12-2
12-5	1	Wärmeerzeuger 1 – Sequenzumschaltung/Leistungsausgleich
13-0	1	Wärmeerzeuger 2 – Zieladresse eBus
13-1	1	Wärmeerzeuger 2 – Steuerungsart
13-2	1	Wärmeerzeuger 2 – Maximalleistung
13-3	1	Wärmeerzeuger 2 – minimale Leistung ...% von 13-2
13-4	1	Wärmeerzeuger 2 – folge Wärmeerzeuger ein bei ...% von 13-2
13-5	1	Wärmeerzeuger 2 – Sequenzumschaltung/Leistungsausgleich
19-0	1	Wärmeerzeuger 8 – Zieladresse eBus
19-1	1	Wärmeerzeuger 8 – Steuerungsart
19-2	1	Wärmeerzeuger 8 – Maximalleistung
19-3	1	Wärmeerzeuger 8 – minimale Leistung ...% von 19-2
19-4	1	Wärmeerzeuger 8 – folge Wärmeerzeuger ein bei ...% von 19-2
19-5	1	Wärmeerzeuger 8 – Sequenzumschaltung/Leistungsausgleich

Hinweis: Für die 8 Wärmeerzeuger im Kaskadenmanagement steht je eine Einstellebene zur Verfügung. Die Prioritäten der einzelnen Wärmeerzeuger entsprechen der Reihenfolge der Einstellebenen. Einstellebene 12 hat die höchste und 19 die niedrigste Priorität.

Error Meldung: Die Adresse der Störmeldung entspricht der Kaskadenebene
Er1 Wärmeerzeuger in Ebene 12
Er8 Wärmeerzeuger in Ebene 19

5 Übersicht Einstelldaten

5.1 Einstellebene 3

Einsteller	Funktion	Einstellbereich	Werkseinst.	Grundeinstellung		Anpassung		Einheit
				Datum: Heizkreis	Datum: Heizkreis	Datum: Heizkreis	Datum: Heizkreis	
				1 (grün)	2 (rot)	1 (grün)	2 (rot)	
3-0	Raumschutztemperatur	3÷15	10					°C
	Die Raumschutztemperatur ist in allen Betriebsarten wirksam. Sie ist eine parallel verschobene Heizkurve die keine tiefere Raumtemperatur als den eingestellten Wert zulässt. Bei angeschlossenen Fernbediengeräten FS 5601/FB 5811 ist die Raumtemperatur Bezugsgröße.							
3-1	Fusspunkttemperatur	10÷80	25					°C
	Der Fusspunkt legt fest auf welche Temperatur der Heizkreisvorlauf bei der Aussentemperatur von 20 °C geregelt wird. Radiatorenheizung = 35 °C Bodenheizung = 25 °C							
3-2	Heizgrenze Absenkbetrieb (nur Uhrenprog. P1, P2, P3)	-10÷20	5					°C
	Wenn die gemittelte Aussentemperatur den eingestellten Wert im Absenkbetrieb überschreitet, schaltet der Heizkreis auf Sommerbetrieb. Die Pumpe und der Mischer laufen um den Einstellwert 7-3 nach. Bei Unterschreiten des Einstellwertes um 2 K wird der Heizbetrieb wieder eingeschaltet.							
3-5	WEZ-Leistungsregler	on÷off	on					-
	Mit diesem Einsteller kann die WEZ-Leistungsregelung abgeschaltet werden. on = Leistungsregelung frei off = 1-stufiger Betrieb							
3-6	Startoptimierung Vorhaltezeit	0÷999	0					m
	Damit wird erreicht, dass die Raumtemperatur zum Belegungsbeginn nahezu dem Raumtemperatur-Sollwert entspricht. Der Einstellwert (in Minuten) legt die Zeitdifferenz für den vorzeitigen Heizbeginn zum Belegungsbeginn fest. Der Einstellwert wird bei -10 °C und kälter zu 100 % übernommen; bei +20 °C und wärmer zu 0 %. <ul style="list-style-type: none"> • Fussbodenheizung 210 (Minuten) • Radiatorenheizung 150 (Minuten) • 0 = keine Funktion (Heizbeginn = Belegungsbeginn) 							

Einsteller	Funktion	Einstellbereich	Werkseinst.	Grundeinstellung		Anpassung		Einheit
				Datum: Heizkreis	Datum: Heizkreis	Datum: Heizkreis	Datum: Heizkreis	
				1 (grün)	2 (rot)	1 (grün)	2 (rot)	
3-7	Raumtemperatur-Einfluss (nur mit Fernsteller FB/FS)	0÷10	0					K/K
	<p>Weicht die mit einer Fernbedienung gemessene Raumtemperatur vom Sollwert ab (z. B. durch Fremdwärme wie Sonneneinstrahlung), korrigiert der Regler die Vorlauftemperatur entsprechend dem eingestellten Wert. Der Einstellwert entspricht der Anzahl Kelvin Vorlauftemperaturabweichung pro 1 K Raumtemperaturabweichung. Übertemperatur Raum = Vorlauftemperatur-Absenkung Untertemperatur Raum = Vorlauftemperatur-Anhebung 0 = keine Kompensation 1-3 = schwach 4-6 = mittel 7-10 = stark</p>							
3-8	Heizgrenze gemäss Vorlauftemperatur-Sollwert	-10÷60	2					K
	<p>Der Sommerbetrieb ist aktiv wenn die Differenz zwischen dem errechneten Vorlauftemperatur-Sollwert und dem Raumtemperatur-Sollwert kleiner als der Einstellwert ist. Die Pumpe und der Mischer laufen um den Einstellwert 7-3 nach. Steigt die Differenz über den Einstellwert + 2 K, wird der Heizbetrieb wieder aufgenommen. -10 = AUS 2 = Standardwert</p>							
3-9	Legionellenschutzfunktion	0÷9	0					-
	<p>Das Warmwasser wird ein Mal pro gewählten Tag bei der ersten Warmwasseranforderung für 2 Stunden auf die eingestellte Legionellenschutztemperatur erwärmt. (Legionellenschutztemperatur gem. Einsteller 5-4)</p> <p>1 = Montag 2 = Dienstag 3 = Mittwoch 4 = Donnerstag 5 = Freitag 6 = Samstag 7 = Sonntag 8 = täglich 9 = dauernd mit 60 °C 0 = keine Legionellenschutzfunktion</p>							

5.2 Einstellebene 4 - Anlagenkonfiguration

Einsteller	Funktion	Einstellbereich	Werkseinstellung	Grundeinstellung Datum: Heizkreis	Anpassung Datum: Heizkreis	Einheit
4-0	Fühlerkonfiguration speichern	on/off	off			-
	Sind alle benötigten Fühler angeschlossen muss der Einsteller auf "on" gesetzt werden. Damit wird die Anlagenkonfiguration gespeichert und es werden Fehler generiert, sollte ein Fühlerwert nicht im definierten Bereich sein. Hinweis: Wird der Einsteller auf "on" gestellt, muss die Einstellebene gewechselt, oder die Blende geschlossen werden. Der Einsteller stellt sich nach ca. 30 s auf "off" zurück.					
4-1	Mittelwertbildung der Aussentemperatur	0÷40	0			h
	Für die Sommer-/Winterumschaltung wird mit einer gemittelten Aussentemperatur gerechnet, welche die Trägheit des Gebäudes berücksichtigt. Werkseinstellung 10 bedeutet, dass die für die Umschaltung benötigte Aussentemperatur immer aus der Aussentemperatur der letzten 10 Stunden gemittelt wird. 0 = keine 5 = leichte Bauweise 10 = normale Bauweise 20 = schwere Bauweise					
4-2	Funktion Sollwerteingang	0÷6	0			-
	Funktion Sollwerteingang	0÷1	0			-
	Hier wird die Funktion Sollwerteingang einem Heizkreis oder der ganzen Anlage zugeordnet. 0 = Einstellung 1					
	Ext. Sollwert übernehmen für: (0-10 V = 0-100 °C) 1 = Wärmemanager 2 = grüner Heizkreis 3 = roter Heizkreis		Falls ext. Sollwert auf Maximum (10V) gehen folgende Heizkreise auf Standby: 4 = grüner Heizkreis 5 = roter Heizkreis 6 = beide Heizkreis			
4-4	eBUS Adresse Verbraucherregler	0 / 2 3÷5 17÷20	2			-
	In einer Heizungsanlage mit mehreren Reglern muss ein Masterregler eingesetzt werden. Der Master- oder Führungsregler übernimmt das Wärme- und Kaskadenmanagement. Je nach Konfiguration regelt er auch noch Wärmeerzeuger, Heizkreise und Warmwasser. Für ein Master- oder Einzelregler ist der Wert 2 einzustellen. Es können bis zu 7 Folgeregler dem Führungsregler zugeordnet werden. Wird ein Wärmeerzeugerfolgeregler (keine Verbraucher) eingesetzt muss der Wert auf 0 eingestellt werden. Für Folgeregler mit Wärmeerzeuger und/oder Verbraucher (Heizkreise/Warmwasser) sind folgende Werte einzustellen: Hinweis: Ist der Einsteller nicht auf 2 gewählt, werden die Einstellebene 6 und 12 bis 19 ausgeblendet. Mit Einstellung 3 ÷ 5 und 17 ÷ 20 wird anstelle der Uhrzeit die Folgeregler Nr. angezeigt F:1 bis F:7. 2 = Masterregler 3 = Verbraucherfolgeregler 1 4 = Verbraucherfolgeregler 2 5 = Verbraucherfolgeregler 3 17 = Verbraucherfolgeregler 4 18 = Verbraucherfolgeregler 5 19 = Verbraucherfolgeregler 6 20 = Verbraucherfolgeregler 7					

Einsteller	Funktion	Einstellbereich	Werkseinstellung	Grundeinstellung Datum: Heizkreis	Anpassung Datum: Heizkreis	Einheit
4-7	<p>Sequenzwechsel</p> <p>Bei Kaskadenbetrieb kann bestimmt werden, dass die Einschaltsequenz der Wärmeerzeuger in bestimmten Zeitabständen weitergeschaltet wird.</p> <p>Wird der Einsteller auf "8" gesetzt kann ein Sequenzwechsel erzwungen werden. Die Einschaltsequenz wird um einen Schritt weitergeschaltet. Die Einstellung "8" dient nur zu Inbetriebnahmezwecken und setzt sich nach ca. 30s auf "0" zurück.</p> <p>Hinweis: Wird der Einsteller für Testzwecke auf "8" gestellt, muss die Einstellebene gewechselt, oder die Blende geschlossen werden. Ist üblicherweise ein Wert zwischen "1 bis 7" eingestellt, muss nach erfolgtem Sequenzwechsel die aktuelle Einstellung "0" auf den benötigten Wert zurückgestellt werden.</p> <p>0 = keine Funktion 1 = Sequenzwechsel erfolgt nach 1 Woche 2 = Sequenzwechsel erfolgt nach 2 Wochen 3 = Sequenzwechsel erfolgt nach 3 Wochen 4 = Sequenzwechsel erfolgt nach 4 Wochen</p>	0÷8	0			-
	<p>5 = Sequenzwechsel erfolgt nach 5 Wochen 6 = Sequenzwechsel erfolgt nach 6 Wochen 7 = Sequenzwechsel erfolgt nach 7 Wochen 8 = manueller Sequenzwechsel beim nächsten Abschalten aller Wärmeerzeuger (Hinweis beachten !)</p>					

5.3 Einstellebene 5 - Warmwasserbereitung

Einsteller	Funktion	Einstellbereich	Werkseinstellung	Grundeinstellung Datum: Heizkreis	Anpassung Datum: Heizkreis	Einheit
5-0	Schaltdifferenz Warmwasserbereitung	2÷20	10			K
	Unterschreitet die Warmwassertemperatur am Fühler TB den Sollwert um den Einstellwert wird die WW-Erwärmung aktiviert.					
5-1	Überhöhung WEZ-Temperatur in Bezug auf Warmwassertemperatur Sollwert	2÷30	8			K
	Damit das Warmwasser effektiv und schnell erwärmt werden kann, ist eine Wärmeerzeuger-Überhöhung zum Warmwasser-Sollwert einzustellen.					
5-2	Warmwasserbereitung parallel oder vorrangig zum Heizen	off/on/ 0.2÷ 20.0	on			h
	Das Warmwasser kann parallel, im Vorrang oder lastabhängig - parallel zu den Heizkreisen erwärmt werden. on = absoluter Parallelbetrieb off = absoluter Vorrangbetrieb 0.2 bis 20.0 h. = lastabhängiger Parallelbetrieb Erreicht der Wärmeerzeuger oder das Wärmemanagement nicht innerhalb der eingestellten Zeit die Soll-Überhöhung, wird Last (Heizkreise) weggeschaltet. Hinweis: Vorrangbetrieb zu den Heizkreisen ist nur möglich, wenn der Einsteller 8-4 "Art des Pufferspeichers" auf 0 oder 2 eingestellt ist.					
5-3	Nachlaufzeit Warmwasserbereitung	0÷30	7			m
	Die Ladepumpe läuft nach Beendigung einer Warmwasserladung um die eingestellte Zeit nach.					
5-7	Warmwasserbereitung	on/off	off			-
	Warmwasserladung kann mittels Ladepumpe oder Umlenkventil erfolgen off = Ladepumpe on = Umlenkventil, bei dieser Einstellung wird die Heizkreispumpe 1 (grün) während der WW-Ladung eingeschaltet.					

5.4 Einstellebene 6 - Wärmemanagement

Einsteller	Funktion	Einstellbereich	Wirkseinstellung	Grundeinstellung Datum: Heizkreis	Anpassung Datum: Heizkreis	Einheit
6-0	Ladeleistung Warmwasser	0÷999	100			kW
	Ladeleistung die bei einer Warmwasserladung vom Wärmemanager angefordert wird. Hinweis: Anteil der gesamten Wärmeerzeuger-/Anlageleistung (Summe der Einsteller 12-2 ÷ 19-2)					
6-1	Ladeleistung Puffer/Heizkreis	0÷999	100			kW
	Ladeleistung die bei einer Pufferladung oder bei einem aktiven Heizkreis vom Wärmemanager angefordert wird. Hinweis: Anteil der gesamten Wärmeerzeuger-/Anlageleistung (Summe der Einsteller 12-2 ÷ 19-2)					
6-2	Überhöhung WEZ-Temp. zu TPO/TKx-Sollwert bei Heizungs-Anforderung	0÷20	5.0			K
	Überhöhung Wärmeerzeugersollwert zum Puffer oben TPO oder Hauptvorlauffühler TKx. (TKV zu TPO oder TKx) bei Heizungsanforderung. Hinweis: Nur wirksam bei Leistungsregelung WEZ=Typ 1/2 Einsteller 9-0					
6-3	Puffer Offset TPM aus	-10÷30	0.0			K
	In Verbindung mit einem Puffer kann der Temperaturfühler Puffer mitte TPM verwendet werden um ein bestimmtes Volumen aufzuheizen. Sinkt die Temperatur am Fühler TPO unter den Puffersollwert wird eine Ladung aktiviert. Steigt die Temperatur am Fühler TPM über den "Speichersollwert plus Xp Wärmemanager (Einsteller 6-0) minus Einstellwert" wird die Ladung beendet.					
6-5	Überhöhung WEZ-Temp. zu TPO/TKx-Sollwert bei Warmwasser-Anforderung	0÷20	5.0			K
	Überhöhung Wärmeerzeugersollwert zum Puffer oben TPO oder Hauptvorlauffühler TKx. (TK zu TPO oder TKx) bei Warmwasseranforderung. Hinweis: Nur wirksam bei Leistungsregelung WEZ=Typ 1/2 Einsteller 9-0					
6-6	Xp Wärmemanager	-10÷100	10.0			K
	Der Wärmemanager hat eine PID Regelung. Mit dem P-Bereich wird eingestellt bei welcher Sollwertabweichung 100 % Stellbefehl an den Wärmeerzeuger- oder Kaskadenmanager generiert wird.					
6-7	Tn Wärmemanager	0÷100	20.0			m
	Mit der Nachstellzeit wird die Geschwindigkeit beeinflusst, mit der die Heizungseinrichtung eine Soll-/Istwertabweichung ausregelt. Der Einstellwert legt fest, nach wie vielen Minuten eine Verdoppelung der Stellgröße gefordert wird. Hinweis: Für stufige Anlagen ohne Puffer oder Kaskade kann der Einsteller auf 0 gestellt werden.					
6-8	Tv Wärmemanager	0÷100	5			s
	Mit der Vorhaltezeit kann dem Wärmemanager ein Differential Anteil zugeordnet werden. Die aktuelle Steigung der Puffer- oder Hauptvorlauftemperatur mit der Vorhaltezeit multipliziert ergibt eine theoretische Sollwertverschiebung.					

5.5 Einstellebene 7 - Heizkreise

Einsteller	Funktion	Einstellbereich	Werkseinstellung		Grundeinstellung		Anpassung		Einheit
			1	2	Datum: Heizkreis		Datum: Heizkreis		
7-0	Heizkreistyp (Anpassung an das Stellorgan/Ausschalten)	0÷3	0	0	1 (grün)	2 (rot)	1 (grün)	2 (rot)	
	<p>0 = 3-Punkt-Ausgang für Mischerantrieb mit Elektromotor Der Mischerantrieb wird durch einen "AUF" - und einen "ZU"-Befehl vom Regler gesteuert.</p> <p>1 = 2-Punkt-Ausgang für Mischerantriebe mit automatischem Rücklauf, z.B. thermische Mischerantriebe Der Mischerantrieb öffnet durch Anlegen eines "AUF"-Befehls. Er schliesst selbsttätig, wenn der Regler den "AUF"-Befehl abschaltet.</p> <p>2 = 2-Punkt-Ausgang für die Umwälzpumpe eines direkten Heizkreises Die Pumpe läuft im Heizbetrieb dauernd. (Das Mischersymbol wird nicht angezeigt. Es ist kein Vorlauffühler anzuschliessen. Die Überhöhung TKV zu TV 7-1 ist inaktiv)</p> <p>3 = Heizkreis wird ausgeschaltet</p> <p>Hinweis: Ist der Einsteller auf 3 gewählt, werden die folgenden Einsteller der Ebene 7 ausgeblendet.</p>								
7-1	Überhöhung WEZ-Temperatur in Bezug auf HK-Vorlaufsollltemperatur	0÷30	5	5					K
	<p>Um immer genügend Wärme zur Verfügung zu haben wird die WEZ Überhöhung respektive Pufferüberhöhung zum Heizkreis Vorlaufsolllwert eingestellt. Bei ungemischten Heizkreisen soll dieser Einsteller auf 0 stehen.</p> <p>Hinweis: Nicht wirksam wenn im Einsteller 7-4 Heizkreistyp 2 (direkter Heizkreis) gewählt ist.</p>								

5.6 Einstellebene 8 - Solar- und Pufferfunktionen

Einsteller	Funktion	Einstellbereich	Werkseinstellung	Grundeinstellung Datum: Heizkreis	Anpassung Datum: Heizkreis	Einheit
8-0	Minimale Puffertemperatur	0÷80	0			°C
	Minimale Puffertemperatur die durch den konventionellen WEZ aufgeheizt wird. Der Sollwert ist aktiv, wenn eine Verbraucheranforderung vorhanden ist.					
8-1	Überhöhung EIN	0÷40	15			K
	Ist die Temperaturdifferenz zwischen Kollektor TKO und Puffer unten TPU oder Speicher unten TBU grösser als der Einstellwert, wird die Solarpumpe eingeschaltet.					
8-2	Überhöhung AUS	0÷40	5			K
	Ist die Temperaturdifferenz zwischen Kollektor TKO und Puffer unten TPU oder Speicher unten TBU kleiner als der Einstellwert, wird die Solarpumpe ausgeschaltet.					
8-3	Art der Solarnutzung	0÷3	0			-
	Definition der vorhandenen Solarnutzung 0 = keine Solarnutzung 1 = Solarnutzung auf Warmwasserspeicher (Anzeige TBU) 2 = Solarnutzung auf Pufferspeicher (Anzeige TPU) 3 = Solarnutzung auf Pufferspeicher mit integriertem Warmwassereinsatz (Anzeige TPU)					
8-4	Art des Pufferspeichers	0÷2	0			-
	Definition des vorhandenen Pufferspeichers 0 = kein Pufferspeicher 1 = Pufferspeicher ohne Warmwassereinsatz (kein TB) 2 = Pufferspeicher mit integriertem Warmwassereinsatz oder externem WW-Speicher der über den Puffer erwärmt wird					
8-5	Kollektorschutz on/off	on/off	off			-
	Die Maximaltemperatur der Solaranlage kann aufgrund der WW-Speicher-/Puffer Maximaltemperatur Einsteller (8-9) oder der Kollektormaximaltemperatur begrenzt werden. ON = Die Solarpumpe läuft ungeachtet der WW-/Puffer Max.-Temp. weiter und schaltet erst aus wenn am Fühler TKO die Temperatur über 130 °C steigt. Die Solarpumpe schaltet wieder ein wenn die Einschaltbedingungen erfüllt sind und die Kollektortemperatur unter 110°C sinkt. OFF = Die Solarpumpe läuft nur bis zur definierten WW-Max.- bzw. Puffer Max.-Temp. Einsteller 8-9					
8-6	Installierte Kollektorleistung	0÷100	6.0			kW
	Die Kollektorleistung dient dem Wärmemanager zur Berechnung der benötigten Leistung für die weiteren Wärmeerzeuger. Die Kollektorleistung wird aufgrund der mittleren Einschalthäufigkeit der Solarpumpe ständig berechnet. Die Angaben vom Kollektorlieferanten sowie die Kollektor Ausrichtung sind zu beachten. Hinweis: Die Durchflussmenge im Solarkreis muss hydraulisch so abgeglichen sein, dass bei max. Leistung eine Spreizung von 10 K zwischen TKO und TPU oder TBU erreicht werden kann.					
8-7	Reduktion Puffer-Sollwert bei aktiver Solarladung	0÷40	10.0			K
	Der Puffer-Sollwert wird, wenn der solare Ertrag auf über 50 % Solarleistung ist, um den eingestellten Wert reduziert. Hinweis: Nur wirksam, wenn die Solarnutzung 8-3 auf 2 oder 3 steht. Beachten Sie den Hinweis im Einsteller 8-6					

Einsteller	Funktion	Einstellbereich	Werkseinstellung	Grundeinstellung		Anpassung		Einheit
				Datum: Heizkreis		Datum: Heizkreis		
8-8	Warmwasserminimaltemperatur TBmin	0÷60	40.0					°C
	Minimale Warmwassertemperatur die durch den konventionellen WEZ noch aufgeheizt wird, wenn die solare Leistung über 50% ist. Könnte eine solare Ladung auf WW-Normaltemperatur mit einer Solarleistung über 80% abgeschlossen werden und die Solarpumpe schaltet aus, wird die Minimaltemperatur für die nächsten 18 h aktiviert. Hinweis: Nur wirksam, wenn die Solarnutzung 8-3 auf 1 oder 3 steht. Beachten Sie den Hinweis im Einsteller 8-6							
8-9	Warmwassermaximaltemperatur (Puffermaximaltemperatur)	60 ÷100	90.0					°C
	Warmwassermaximaltemperatur TBmax bei aktiver Solarladung. Wird die Maximaltemperatur am Fühler TB überschritten, wird abhängig der gewählten Kollektorschutzfunktion (Einsteller 8-5) die Solarpumpe ausgeschaltet. Hinweis: Die Puffermaximaltemperatur ist fix auf 90 °C eingestellt. Steigt die Temperatur am Fühler TPO über diese Temperatur, wird mittels Energiezwang über die vorhandenen Heizkreise Wärme aus dem Speicher abgeführt. Sinkt die Temperatur am TPO unter die Maximaltemperatur wird der Energiezwang aufgehoben.							

5.7 Einstellebene 11 - Wärmerezeuger

Einsteller	Funktion	Einstellbereich	Werkseinstellung		Grundeinstellung		Anpassung		Einheit
			1	2	Datum: WEZ		Datum: WEZ		
					1 (grün)	2 (rot)	1 (grün)	2 (rot)	
11-4	Betriebsdaten zurückstellen	on/off	off	off					-
	Einsteller auf "on" bewirkt, dass der Betriebsstundenzähler und der Brennerzyklenzähler auf 0 gesetzt werden.								

5.8 Einstellebene 12 - WEZ 1 Kaskadenmanagement

Einsteller	Funktion	Einstellbereich	Werkseinstellung	Grundeinstellung Datum: WEZ	Anpassung Datum: WEZ	Einheit
12-0	WEZ 1: Ziel Adresse eBUS	11÷15 22÷24	11			-
	Mit dem Einsteller wird die Bezugsadresse für den Wärmeerzeuger von 1 bis 8 eingestellt:					
	<ul style="list-style-type: none"> • bei eigenem Wärmeerzeuger innerhalb vom eBUS die Wärmeerzeuger-Adresse aus Einsteller 9-1 • bei Fremdfuerungsautomaten mit eigener Leistungs-/ Temperatur-Regelung und Pumpensteuerung via entsprechendem Interface (z.B. Honeywell, Siemens) die Adresse des Feuerungsautomaten 					
	Adressierung WEZ-Regler		Adressierung WEZ Interface am FA			
	WEZ 1 = 11	WEZ 5 = 15	FA 1 -> IF-Adr.0 = 11	FA 5 -> IF-Adr.4 = 15		
	WEZ 2 = 12	WEZ 6 = 22	FA 2 -> IF-Adr.1 = 12	FA 6 -> IF-Adr.5 = 22		
	WEZ 3 = 13	WEZ 7 = 23	FA 3 -> IF-Adr.2 = 13	FA 7 -> IF-Adr.6 = 23		
	WEZ 4 = 14	WEZ 8 = 24	FA 4 -> IF-Adr.3 = 14	FA 8 -> IF-Adr.7 = 24		
12-1	WEZ 1: Steuerungsart	1÷4	1			-
	Mit dem Einsteller wird die Steuerungsart des Wärmeerzeugers eingestellt: 1 = Temperatursteuerung: dem Wärmeerzeuger wird der geforderte Temperatursollwert und 100% Leistung übermittelt. Ist ein Wärmeerzeuger-Sollwert grösser 0°C gefordert werden 100% Leistung ausgegeben. 2 = Leistungssteuerung: dem Wärmeerzeuger wird der geforderte Temperatursollwert und die geforderte Leistungsmodulation übermittelt. TKx oder TPO am Regler 3 = 1 Temperatursteuerung, kein Warmwasserfühler am Feuerungsautomat 4 = 2 Leistungssteuerung, kein Warmwasserfühler am Feuerungsautomat					
12-2	WEZ 1: maximale Leistung	0÷999	100			kW
Mit dem Einsteller wird die Maximalleistung des Wärmeerzeugers von 0 bis 999 kW eingestellt Hinweis: Die Leistung kann als Absolutwert oder als Verhältniszahl eingestellt werden.						
12-3	WEZ 1: min. Leist. ...% von 12-2	0÷100	100			%
	Mit dem Einsteller wird die Minimalleistung des Wärmeerzeugers in % der Maximalleistung eingestellt. B1=100 / B2 = 50 / FA = 20 Hinweis: relative Leistung zwischen minimaler und maximaler Modulation.					
12-4	WEZ 1: Folge WEZ Ein bei ...% von 12-2	0÷100	80			%
	Mit dem Einsteller wird die Freigabe für den Folge Wärmeerzeuger in % eingestellt					
12-5	WEZ 1: Sequenzumschaltung / Leistungsausgleich Kaskade	0÷3	0			-
	Mit dem Einsteller wird definiert, ob der Wärmeerzeuger in eine Sequenzumschaltung eingebunden ist und ob im Kaskadenbetrieb die Leistungsanforderung auf alle Wärmeerzeuger ausgeglichen wird. Hinweis: die Sequenzumschaltung erfolgt jeweils am Ende der Woche um 00:00 Uhr. Im Einsteller 4-7 wird gewählt nach wie vielen Wochen eine Umschaltung erfolgt. (1 bis 7 Wochen)					
	0 = Keine Sequenzumschaltung		2 = Leistungsausgleich, keine Sequenzumschaltung			
1 = Sequenzumschaltung		3 = Leistungsausgleich, Sequenzumschaltung				

Hinweis: Für die 8 Wärmerezeuger im Kaskadenmanagement steht je eine Einstellebene zur Verfügung.

(Die Ebene legt die Priorität des Wärmerezeugers in der Kaskade fest)
Ist eine Störung anstehend, erfolgt die Anzeige der Adresse im Display entsprechend Kaskadenebene

Er 1 Wärmerezeuger in Ebene 12

Er 2 Wärmerezeuger in Ebene 13

Er 8 Wärmerezeuger in Ebene 19

Wärmerezeuger	Einstellebene	Priorität	Error Anzeige
1	Ebene 12	1 (hoch)	Er 1
2	Ebene 13	2	Er 2
3	Ebene 14	3	Er 3
4	Ebene 15	4	Er 4
5	Ebene 16	5	Er 5
6	Ebene 17	6	Er 6
7	Ebene 18	7	Er 7
8	Ebene 19	8 (niedrig)	Er 8

5.9 Einstellebene 13 - WEZ 2 Kaskadenmanagement

Einsteller	Funktion	Einstellbereich	Werkseinstellung	Grundeinstellung Datum: WEZ	Anpassung Datum: WEZ	Einheit
13-0	WEZ 2: Ziel Adresse eBUS	11÷15 22÷24	0			-
	Mit dem Einsteller wird die Bezugsadresse für den Wärmeerzeuger von 1 bis 8 eingestellt:					
	<ul style="list-style-type: none"> • bei eigenem Wärmeerzeuger innerhalb vom eBUS die Wärmeerzeuger-Adresse aus Einsteller 9-1 • bei Fremdf Feuerungsautomaten mit eigener Leistungs-/ Temperatur-Regelung und Pumpensteuerung via entsprechendem Interface (z.B. Honeywell, Gasmodul, Siemens) die Adresse des Feuerungsautomaten 					
	Adressierung WEZ-Regler		Adressierung WEZ Interface am FA			
	WEZ 1 = 11	WEZ 5 = 15	FA 1 -> IF-Adr.0 = 11	FA 5 -> IF-Adr.4 = 15		
	WEZ 2 = 12	WEZ 6 = 22	FA 2 -> IF-Adr.1 = 12	FA 6 -> IF-Adr.5 = 22		
	WEZ 3 = 13	WEZ 7 = 23	FA 3 -> IF-Adr.2 = 13	FA 7 -> IF-Adr.6 = 23		
	WEZ 4 = 14	WEZ 8 = 24	FA 4 -> IF-Adr.3 = 14	FA 8 -> IF-Adr.7 = 24		
13-1	WEZ 2: Steuerungsart	1÷4	2			-
	Mit dem Einsteller wird die Steuerungsart des Wärmeerzeugers eingestellt. 1 = Temperatursteuerung: dem Wärmeerzeuger wird der geforderte Temperatursollwert und 100% Leistung übermittelt. Ist ein Wärmeerzeuger-Sollwert grösser 0°C gefordert werden 100% Leistung ausgegeben 2 = Leistungssteuerung: dem Wärmeerzeuger wird der geforderte Temperatursollwert und die geforderte Leistungsmodulation übermittelt 3 = 1 Temperatursteuerung, kein Warmwasserfühler am Feuerungsautomat 4 = 2 Leistungssteuerung, kein Warmwasserfühler am Feuerungsautomat					
13-2	WEZ 2: maximale Leistung	10÷999	100			kW
Mit dem Einsteller wird die Maximalleistung des Wärmeerzeugers von 0 bis 999 kW eingestellt						
13-3	WEZ 2: min. Leist. ...% von 13-2	0÷100	100			%
	Mit dem Einsteller wird die Minimalleistung des Wärmeerzeugers in % der Maximalleistung eingestellt. B1=100 / B2 = 50 / FA = 20 Hinweis: relative Leistung zwischen minimaler und maximaler Modulation.					
13-4	WEZ 2: Folge WEZ Ein bei ...% von 13-2	0÷100	80			%
	Mit dem Einsteller wird die Freigabe für den Folge Wärmeerzeuger in % eingestellt					
13-5	WEZ 2: Sequenzumschaltung / Leistungsausgleich Kaskade	0÷3	0			-
	Mit dem Einsteller wird definiert, ob der Wärmeerzeuger in eine Sequenzumschaltung eingebunden ist und ob im Kaskadenbetrieb die Leistungsanforderung auf alle Wärmeerzeuger ausgeglichen wird.					
	Hinweis: die Sequenzumschaltung erfolgt jeweils am Ende der Woche um 00:00 Uhr. Im Einsteller 4-7 wird gewählt nach wie vielen Wochen eine Umschaltung erfolgt. (1 bis 7 Wochen) 0 = Keine Sequenzumschaltung 1 = Sequenzumschaltung 2 = Leistungsausgleich, keine Sequenzumschaltung 3 = Leistungsausgleich, Sequenzumschaltung					

5.10 Einstellebene 19 - WEZ 8 Kaskadenmanagement

Einsteller	Funktion	Einstellbereich	Werkseinstellung	Grundeinstellung Datum: WEZ	Anpassung Datum: WEZ	Einheit	
19-0	WEZ 8: Ziel Adresse eBUS	11÷15 22÷24	0			-	
	Mit dem Einsteller wird die Bezugsadresse für den Wärmeerzeuger von 1 bis 8 eingestellt: <ul style="list-style-type: none"> Bei eigenem Wärmeerzeuger innerhalb vom eBUS die Wärmeerzeuger-Adresse aus Einsteller 9-1 Bei Fremdfederungsautomaten mit eigener Leistungs-/ Temperatur-Regelung und Pumpensteuerung via entsprechendem Interface (z.B. Honeywell, Gasmodul, Siemens...) die Adresse des Federungsautomaten 						
	Adressierung WEZ-Regler		Adressierung WEZ Interface am FA				
	WEZ 1 = 11	WEZ 5 = 15	FA 1 -> IF-Adr.0 = 11	FA 5 -> IF-Adr.4 = 15	WEZ 2 = 12	WEZ 6 = 22	FA 2 -> IF-Adr.1 = 12
WEZ 3 = 13	WEZ 7 = 23	FA 3 -> IF-Adr.2 = 13	FA 7 -> IF-Adr.6 = 23	WEZ 4 = 14	WEZ 8 = 24	FA 4 -> IF-Adr.3 = 14	FA 8 -> IF-Adr.7 = 24
19-1	WEZ 8: Steuerungsart	1÷4	2			-	
	Mit dem Einsteller wird die Steuerungsart des Wärmeerzeugers eingestellt. 1 = Temperatursteuerung: dem Wärmeerzeuger wird der geforderte Temperatursollwert und 100% Leistung übermittle. Ist ein Wärmeerzeuger-Sollwert grösser 0°C gefordert werden 100% Leistung ausgegeben. 2 = Leistungssteuerung: dem Wärmeerzeuger wird der geforderte Temperatursollwert und die geforderte Leistungsmodulation übermittle. 3 = 1 Temperatursteuerung, kein Warmwasserfühler am Federungsautomat 4 = 2 Leistungssteuerung, kein Warmwasserfühler am Federungsautomat						
19-2	WEZ 8: maximale Leistung	10÷999	100			kW	
Mit dem Einsteller wird die Maximalleistung des Wärmeerzeugers von 0 bis 999 kW eingestellt							
19-3	WEZ 8: min. Leist. ...% von 19-2	0÷100	100			%	
Mit dem Einsteller wird die Minimalleistung des Wärmeerzeugers in % der Maximalleistung eingestellt. B1=100 / B2=50 / FA=20 Hinweis: relative Leistung zwischen minimaler und maximaler Modulation.							
19-4	WEZ 8: Folge-WEZ Ein bei ...% von 19-2	0÷100	80			%	
Mit dem Einsteller wird die Freigabe für den Folge Wärmeerzeuger in % eingestellt							
19-5	WEZ 8: Sequenzumschaltung / Leistungsausgleich Kaskade	0÷3	0			-	
	Mit dem Einsteller wird definiert, ob der Wärmeerzeuger in eine Sequenzumschaltung eingebunden ist und ob im Kaskadenbetrieb die Leistungsanforderung auf alle Wärmeerzeuger ausgeglichen wird. Hinweis: die Sequenzumschaltung erfolgt jeweils am Ende der Woche um 00:00 Uhr im Einsteller 4-7 wird gewählt nach wie vielen Wochen eine Umschaltung erfolgt. (1 bis 7 Wochen)						
	0 = Keine Sequenzumschaltung		2 = Leistungsausgleich, keine Sequenzumschaltung		1 = Sequenzumschaltung	3 = Leistungsausgleich, Sequenzumschaltung	

6 Hilfe zur Inbetriebnahme und Fehlerbehebung

6.1 Prüfung des Reglers

Um den Regler und die dazugehörige Einrichtung auf Funktion zu überprüfen, sollte nach der Inbetriebnahme des Wärmeerzeugers/Heizkreises der Displaytest nach Abschnitt: 2.1, Seite 12 durchgeführt werden. Erscheint nach dem Abschluss des Displaytests die Normalanzeige, war der interne Funktionstest erfolgreich.

6.2 Werkseinstellungen / RESET

6.2.1 Betriebsdaten löschen



Um die Betriebsdaten zurückzustellen muss der Einsteller 11-5 angewählt und auf "on" gestellt werden. Anwählen der Einstellebene 11 siehe "3.4 Änderungen in codierten Einstellebenen 4 bis 19", ab Seite 17.



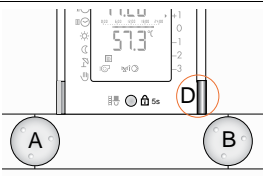

6.2.2 Entriegeln bei Fehlermeldungen (TEM-Feuerungsautomat)

Siehe Bedienungsanleitung für Endverwender Dok. Nr. 108989

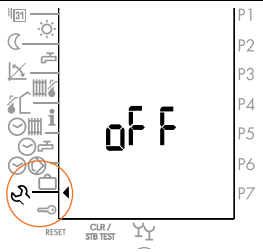
6.2.3 Werkseinstellungen zurückladen

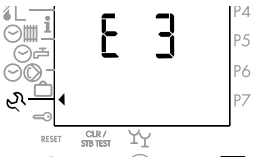
Für jeden Wärmeerzeuger/Heizkreis (rot/grün) können sämtliche uncodierte, und codierte Einsteller auf ihre Werkseinstellung zurückgeladen werden.

Bedienschritt		Bedienung/Anzeige		Ausschnitt Display
		Links	Rechts	
1	Heizkreis/ Wärmeerzeuger wählen		rot oder grün	
2	Frontklappe öffnen			
3	Serviceebene anwählen			

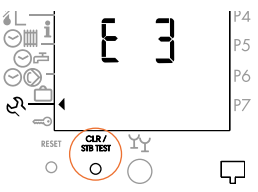
Bedienschritt		Bedienung/Anzeige		Ausschnitt Display
		Links	Rechts	
4	Funktion Einstell-ebene E3 anwählen			
5	CLR -Taste mit dünnem Stift drücken	2 Sekunden betätigen  CLR / STB TEST 		
6	Werkseinstellung ist zurückgeladen, neue Funktion anwählen oder Frontklappe schliessen			

6.3 Funktionen der Heizungsumwälzpumpen

Umwälzpumpen sind in Betrieb wenn:

- die Aussentemperatur unter der Heizgrenze liegt
- der Raumfrostschutz aktiv ist (Aussentemperatur kleiner als 2 °C)
- die Funktion "Handbetrieb" gewählt ist
- eine Energiezwangsfunktion vom Wärmeerzeuger (Einsteller 11-2) aktiviert ist

Pumpennachlauf wirkt, wenn

- die Aussentemperatur im Heizbetrieb über die Heizgrenze ansteigt
- im Heizbetrieb die Vorlauftemperatur den Sollwert der Heizgrenze überschreitet
- im Absenkbetrieb die Aussentemperatur über 4 °C bzw. über die Absenkeheizgrenze ansteigt
- die Stromversorgung bei der Inbetriebnahme oder nach einer Unterbrechung wieder anliegt.
- die RESET-Taste betätigt wird

Pumpen- und Mischerstandschutz täglich: 12.00 Uhr:

Laufzeit (Sekunden)	Mischer: M Pumpen: P	Wirkung
15	M1, M2, MFA Uw, U1, U2, C, S	AUF EIN
20	M1, M2, MFA Uw, U1, U2, C, S	ZU AUS

6.4 Fernsteller FS 5601 und Fernbedienung FB 5811

6.4.1 Fernsteller FS 5601/Fernbedienung FB 5811 anschliessen

Anschlussbelegung:

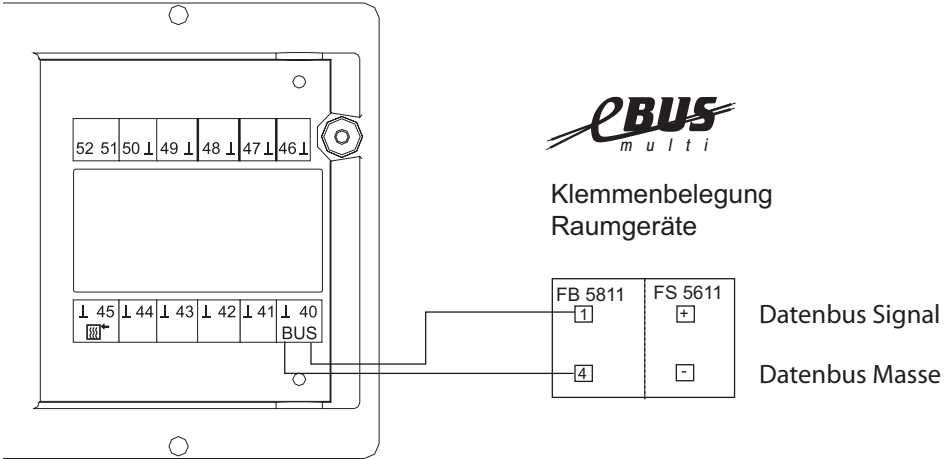

6.4.2 Inbetriebnahme eines Fernstellers FS 5601 oder einer Fernbedienung FB 5811

- Vor dem Anschluss der eBUS-Verbindung, muss der Regler ausgeschaltet werden. Nachdem die Verbindung hergestellt ist, wird die Frontklappe geschlossen und der Regler wieder eingeschaltet. Danach sollte die Kommunikation innerhalb von 2 Minuten aktiv sein.
- Prüfen Sie die Kommunikation, indem Sie Änderungen der Betriebsart oder der Raumtemperaturen vornehmen.
- Bei geöffneter Frontklappe, wird die Kommunikation mit der Fernbedienung unterbrochen und die zuletzt übermittelten Werte angezeigt. (Ausnahme: TI wird weiter übermittelt). Nach dem Schliessen der Frontklappe werden die Werte aktualisiert.















Der Regler stellt nur einmal beim Einschalten innerhalb von ca. 2 Minuten über den eBUS die Kommunikation mit der Fernbedienung/Fernsteller her. Kann innerhalb dieser Zeit keine Kommunikation hergestellt werden, so arbeitet der Regler ohne Fernbedienung/Fernsteller. Der Regler muss dann über den Hauptschalter ausgeschaltet und die Verbindungsleitung geprüft werden.

6.4.3 Betrieb mit Fernsteller FS 5601 und Fernbedienung FB 5811

Der Anschluss eines Fernstellers FS 5601 oder einer Fernbedienung FB 5811 wird im Display nicht gesondert angezeigt. Durch die Abfrage der aktuellen Raumtemperatur in der 2. Bedienebene  wird dies jedoch erkennbar.

An der Fernbedienung FB 5811 können alle Betriebsarten wie am Regler, Ausnahme: Handbetrieb, eingestellt werden. Im Display des Reglers werden die mit der Fernbedienung eingestellten Betriebsarten und die aktuelle Raumtemperatur (siehe Endverwenderanleitung 2. Bedienebene, Dok. Nr. 108989) angezeigt.

Die Tabelle gibt einen Überblick, wie sich die Einstellungen am Fernsteller FS 5601 auf den Regler auswirken.

Einstellung am Regler	Einstellung an Fernbedienung			Wirkung am Regler				
					I 	II 	III 	
 Heizung "AUS"	x				x			
		x		x				
			x					x
I  Automatikbetrieb I	x				x			
		x		x				
			x					x
II  Automatikbetrieb II	x					x		
		x		x				
			x					x
III  Automatikbetrieb III	x						x	
		x		x				
			x					x
 Heizbetrieb	x				x			
		x		x				
			x					x

Hinweise: Sind die Einstellungen am Regler und der Fernbedienung unterschiedlich, wirken die Einstellungen der Fernbedienung. Werden am Regler nicht in der Tabelle aufgeführte Betriebsarten eingestellt, werden die Befehle des Fernstellers gesperrt.

7 Technische Daten

7.1 Allgemein

Betriebsspannung	230 VAC \pm 10 %, 50 Hz
Leistungsaufnahme	max. 10 VA
Umgebungstemperatur im Betrieb	0 °C ... 50 °C
Umgebungstemperatur Lager/Transport	-20 °C ... 60 °C
Feuchtigkeit im Betrieb	max. 85 %; nicht kondensierend
Fühlerleitung, Länge, Querschnitt	max. 100 m; min. 0,75 mm ²
eBUS <ul style="list-style-type: none"> • Busleitung, Länge, Querschnitt: • Belastbarkeit 	2-Draht-Bus, verdreht, max. 50 m, min. 0,5 mm ² max. 40 mA (Konstantstrom)
Schaltleistung Ausgänge	230 V 6 (2) A, 50 Hz
Sollwert-Eingang	0-10V = 0-100°C; nicht potenzialfrei; Strom max. 1 mA
Prüfungen	Der Regler ist  -konform gemäss folgenden EU-Richtlinien: <ul style="list-style-type: none"> • 73/23/EWG, "Niederspannungsrichtlinie" • 89/336/EWG, "EMV-Richtlinie", einschliesslich Änderungsrichtlinie bis 93/86/EWG
Schutzklasse	II EN 60730
Schutzart bei korrektem Einbau	IP 40 EN 60529
EMV	EN 50082-1
EMV-Emission	EN 50081-1
Gangreserve Uhr	max. 2 Jahre

7.2 Widerstand/Temperatur-Tabelle

Alle Temperaturfühler haben die gleiche Charakteristik (NTC, 5000 Ω bei 25 °C). Die Widerstandswerte sind aus der nachstehenden Tabelle ersichtlicht.

Alle Temperaturfühler, die am Regler bzw. am Feuerungsautomaten angeschlossen sind, haben unterschiedliche Widerstandswerte. Diese sind aus der nachstehenden Tabelle ersichtlicht.

Temperatur °C	Fühler am Regler	Fühler am Feuerungsautomaten
	Widerstand 5k Ω ZAF 200 / ZTF222.x ZTF 223 / ZVF 210	Widerstand 12k Ω ZAF 250 / ZTF 250 (Honeywell)
-20	48'535	98'820
-15	36'475	75'940
-10	27'665	58'820
-5	21'165	45'910
0	16'325	36'100
5	12'695	28'590
10	9'950	22'790
15	7'855	18'290
20	6'245	14'770
25	5'000	12'000
30	4'029	9'805
40	2'663	6'653
50	1'802	4'609
60	1'244	3'253
70	876	2'337
80	628	1'707
90	458	1'266
100	339	952

8 Hydraulikvarianten

8.1 Variante 1: MFA = Uw2 IT 5711 MX

Hinweis: Die Werkseinstellungen gelten für diese Hydraulik. WEZ2/Uw2 müssen aktiviert werden.

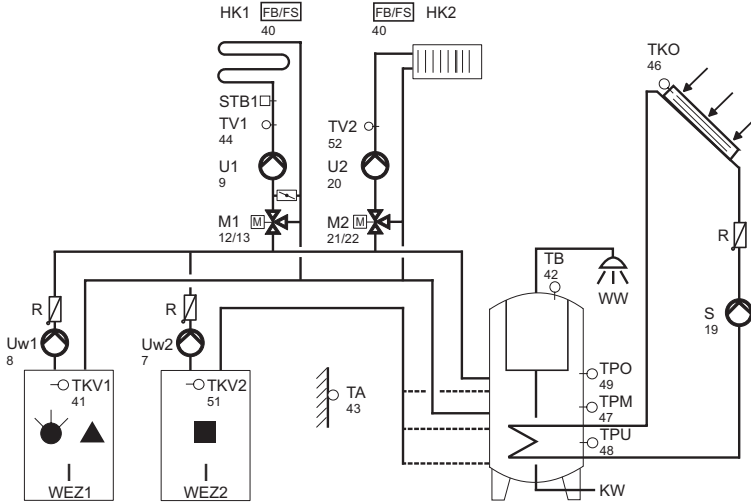

8.2 Variante 2: MFA = L IT 5711 MX

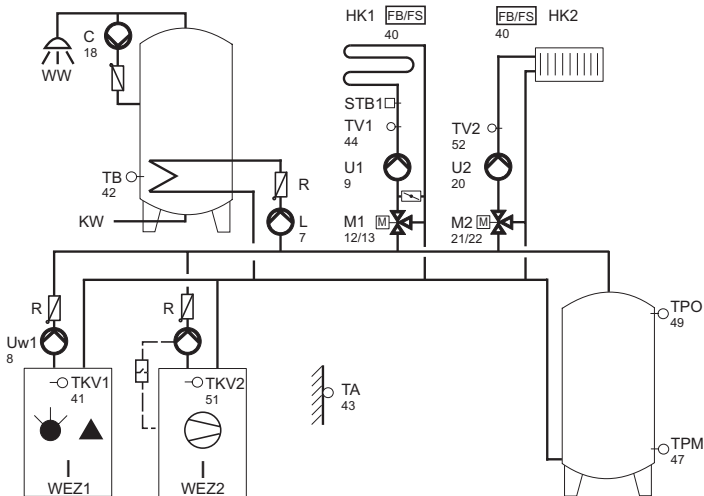

Hinweis: Der MFA kann für Ladepumpe oder WEZ-Pumpe eingesetzt werden!
 Rücklaufanhebung WEZ1 mit M1, U1 und TV1
 Rücklaufanhebung WEZ2 mit M2, U2 und TV2

9 Erklärung der Abkürzungen

C	Zirkulationsfunktion Warmwasser
eBUS	2-Draht-Datenbus für die Heizungstechnik
FA	Feuerungsautomat (modulierend, eBUS)
FB	Fernbedienung
FS	Fernsteller
GND	Masse
h	Stunden
HG	Heizgrenze
HK	Heizkreis
HK1	Heizkreis 1; grüne Taste
HK2	Heizkreis 2; rote Taste
Istwert	Gemessener Wert (Temperatur)
K	Kelvin
kW	Kilowatt (Leistung)
KW	Kaltwasser
L	Ladepumpe/Umlenkventil Warmwasserbereitung
M	Stellantrieb (Motor)
M1	Mischer Heizkreis 1 (grün)
M2	Mischer Heizkreis 2 (rot)
m	Minuten
Netz	Netzanschluss 230V VAC
R	Rückschlagventil
S	Solarpumpe, Solarfunktion
Sollwert	Vorgegebene Temperatur, welche vom Regler erreicht werden soll
SW	Sollwert-Eingang analog 0 - 10 V (0 - 100 °C)
TA	Aussentemperaturfühler
TBmax	Warmwassermaximaltemperatur
TBmin	Warmwasserminimaltemperatur
TB, TBO	Warmwasserfühler (oben)
TBU	Warmwasserfühler UNTEN (Solaranwendung)

Bedienungsanleitung

IT 5711 OGZ

TI 1	Raumtemperatur Heizkreis I (grün)
TI 2	Raumtemperatur Heizkreis II (rot)
TK1	Wärmeerzeuger I Fühler (grün)
TK2	Wärmeerzeuger II Fühler (rot)
TKmin	Kessel-(Wärmeerzeuger-)minimalbegrenzung
TKsoll	Kessel-(Wärmeerzeuger-)sollwert
TKO	Kollektorfühler
TKOmin	Kollektormindesttemperatur
TKx	Kaskadenvorlauffühler (Anlagevorlauffühler)
TPM	Pufferfühler (-temperatur) MITTE (WEZ-Ausschaltfühler)
TPO	Pufferfühler (-temperatur) OBEN (WEZ-Einschaltfühler)
TPU	Pufferfühler (-temperatur) UNTEN (Solaranwendung)
TKR1	Rücklauffühler Wärmeerzeuger I (grün)
TKR2	Rücklauffühler Wärmeerzeuger II (rot)
TV1	Vorlauffühler Heizkreis I (grün)
TV2	Vorlauffühler Heizkreis II (rot)
U1	Heizkreispumpe Heizkreis I (grün)
U2	Heizkreispumpe Heizkreis II (rot)
Uw1	Wärmeerzeuger I, Umwälzpumpe (grün)
Uw2	Wärmeerzeuger II, Umwälzpumpe (rot)
WEZ1	Wärmeerzeuger I (grün)
WEZ2	Wärmeerzeuger II (rot)
WW	Warmwasser

10 INDEX

A	
Abkürzungserklärung	54
Abmessungen	10
Anpassen der Raumtemperatur ...	22
Ausgangsfunktionen ein- und ausschalten	14
D	
Displaytest	12
E	
Elektroinstallation	5
F	
Fernbedienung	23, 50
Fernbedienung FB 5811	49
Fernsteller	50
Fernsteller FS 5601	49
Funktionen der Heizungsumwälzpumpen	48
Funktionen- und Einstellungen	19
Fusspunkt	19, 22
H	
Heizgrenzen	28
Heizkurve	19
Heizkurve anpassen	22
Hydraulikvarianten	53
I	
Inbetriebnahme	6
K	
Klimazonen	21
M	
Mischerstandsschutz	48
Montage, Prüfung vor Inbetriebnahme	5
P	
Prüfung des Reglers	46
Pumpennachlauf	48
Pumpenstandschutz	48
R	
Raumtemperatur	22, 23
Raumtemperatur, zu hoch/tief	22
Raumtemperatur-Kompensation ..	23
S	
Serviceebene	14
Stecker	11
Steckeranordnung	7
Steckeranordnung Fühlerseite	9
Struktur der Einstellebenen	13
T	
Technische Daten	51
U	
Übersicht Einstellebene 3	33
W	
Werkseinstellungen "Reset"	46
Werkseinstellungen zurückladen ..	46
Widerstand/Temperatur-Tabelle ..	52

Notiz:

Notiz:

Notiz:

Herstellung oder Vertrieb:

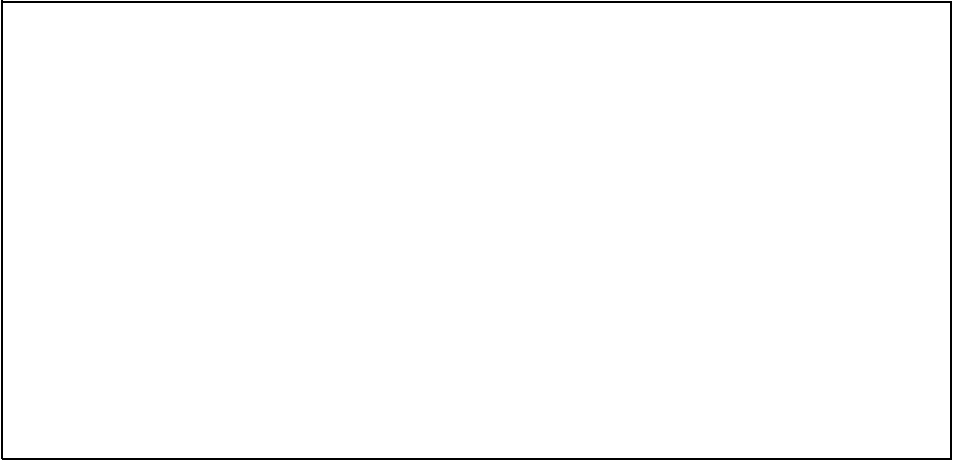
A large, empty rectangular box with a thin black border, intended for providing details about the manufacturing or distribution process.